



DE	Deutsch	Bedienungs- und Montageanleitung
EN	English	Operating and installation manual
RU	русский	Инструкция по эксплуатации
HUN	magyar	Összeszerelés és Üzemeltetési kézikönyv
FR	Français	Mode d'emploi et de montage



Ambros Schmelzer & Sohn GmbH & Co. KG
Dr.-Zimmer-Str. 28, 95679 Waldershof
Telefon 0049 (0) 9231-9792-0 Fax 0049 (0) 9231-72697 E-Mail info@a-schmelzer.de
www.a-schmelzer.de

**Montage- und
Betriebsanleitung**

Teleskopbelüftungsrohr

(Patent-Nr. 10310489)



Ambros Schmelzer & Sohn GmbH & Co KG

Dr.-Zimmer-Str. 28

95679 Waldershof

www.a-schmelzer.de

Inhaltsverzeichnis

1.0	Vorwort
2.0	Bestimmungsgemäße Verwendung
3.0	Technische Daten
4.0	Sicherheitstechnische Hinweise
5.0	Aufbau des Teleskopbelüftungsrohres
6.0	Betrieb des Teleskopbelüftungsrohres
7.0	Wartung und Reinigung

1.0 VORWORT

Die Betriebsanleitung wurde erstellt unter Beachtung der Maschinen-Richtlinie der EU (98/37/EG) und soll es erleichtern, die bestimmungsgemäßen Einsatzmöglichkeiten zu nutzen. Die Betriebsanleitung enthält wichtige Hinweise, das Teleskopbelüftungsrohr sicher und sachgerecht zu betreiben. Ihre Beachtung hilft durch Konstruktions- und Sicherheitsmaßnahmen nicht vermeidbare Restgefahren zu vermeiden, Reparaturkosten und Ausfallzeiten zu vermindern und die Zuverlässigkeit und die Lebensdauer des Teleskopbelüftungsrohres zu erhöhen.

- Die Betriebsanleitung muss ständig am Einsatzort des Teleskopbelüftungsrohres verfügbar sein.
- Die Betriebsanleitung ist von jeder Person zu lesen und anzuwenden, die mit Bedienung und Handhabung, Instandhaltung (Wartung, Inspektion, Instandsetzung) des Teleskopbelüftungsrohres beauftragt ist.
- Die Betriebsanleitung ist an jeden nachfolgenden Besitzer oder Benutzer weiterzugeben.

Neben der Betriebsanleitung und den im Verwenderland und am Einsatzort geltenden, verbindlichen Regelungen zur Unfallverhütung wie „Vorschriften für Sicherheit und Gesundheitsschutz der landwirtschaftlichen Berufsgenossenschaft“ sind auch die anerkannten fachtechnischen Regeln für sicherheits- und fachgerechtes Arbeiten zu beachten.

Das Urheberrecht für die Betriebsanleitung bleibt Eigentum der Fa. Schmelzer und darf ohne deren schriftliche Einwilligung nicht kopiert oder Dritten zugänglich gemacht werden.

Hersteller und Kundendienst:

Ambros Schmelzer & Sohn GmbH & Co KG
Dr.-Zimmer-Str. 28
95679 Waldershof
Tel.: 09231 / 9792-0
Fax: 09231 / 72697
www.a-schmelzer.de

2.0 BESTIMMUNGSGEMÄSSE VERWENDUNG

- Das Teleskopbelüftungsrohr dient zum Belüften bzw. Kühlen von vorgereinigtem Getreide (Weizen, Roggen, Gerste, Hafer, Mais), Körnerleguminosen (Erbsen, Ackerbohnen) sowie von Ölsaaten (Raps, Lein, Sonnenblumen) in einem Flachlager. Die Luftgeschwindigkeit in der Schüttung sollte dabei im Bereich von 1 cm/s liegen, die Schütthöhe darf 5 m nicht überschreiten, die max. Kornfeuchte darf 18% nicht überschreiten. Um einen störungsfreien Betrieb sicherzustellen und Verstopfungen zu vermeiden muss der Korndurchmesser über 1,5 mm liegen. Die vom Hersteller vorgegebenen Betriebsbedingungen dürfen nicht überschritten werden. Das Rohr eignet sich bedingt auch zur Belüftungstrocknung. Der Verlegeabstand der Rohre muss bei der Belüftungstrocknung stark verkleinert werden, da bei der Belüftungstrocknung die ca. 10-fache Luftmenge wie beim Belüften bzw. Kühlen benötigt wird.
- Die Berücksichtigung und strenge Einhaltung der Herstellerangaben für Betrieb, Wartung und Reparatur sind wesentliche Bestandteile für die bestimmungsgemäße Verwendung.
- Das Teleskopbelüftungsrohr darf nur von Personen betrieben, gewartet und repariert werden, die mit der Bedienung vertraut sind und die entsprechenden Sicherheitsmaßnahmen kennen.
- Die Unfallverhütungsvorschriften und alle anderen allgemein anerkannten Bestimmungen über Sicherheit und Arbeitsmedizin sind einzuhalten.
- Veränderungen an dem Teleskopbelüftungsrohr, sofern sie nicht vom Hersteller vorgenommen bzw. von diesem ausdrücklich genehmigt sind, befreien den Hersteller von der Haftung für Schäden an dem Teleskopbelüftungsrohr bzw. Verletzungen von Personen.
- Bei Beschädigung eines Teiles muss dieses vor dem nächsten Einsatz fachgerecht ausgetauscht werden. Ersatzteile müssen mindestens den vom Hersteller des Teleskopbelüftungsrohres vorgegebenen Anforderungen der Original-Ersatzteile entsprechen

3.0 Technische Daten und Verlegeabstände

Typ	2/2/4/300	3/2/6/300	4/2/8/300	5/2/10/300	6/2/12/300	7/2/14/300	8/2/16/300
max. Länge	3,92 m	5,84 m	7,76 m	9,68 m	11,6 m	13,52 m	15,44 m
min. Länge	2,04 m	2,08 m	2,12 m	2,16 m	2,2 m	2,24 m	2,28 m
Gewicht Kg	42 Kg	60 Kg	75 Kg	90 Kg	103 Kg	117 Kg	129 Kg

Typ	9/2/18/300	10/2/20/300	11/2/22/300	12/2/24/300	13/2/26/300	14/2/28/300	15/2/30/300
max. Länge	17,36 m	19,28 m	21,2 m	23,12 m	25,04 m	26,96 m	28,88 m
min. Länge	2,32 m	2,36 m	2,4 m	2,44 m	2,48 m	2,52 m	2,56 m
Gewicht Kg	140 Kg	150 Kg	162 Kg	174 Kg	186 Kg	199 Kg	212 Kg

Verlegabstand der Teleskopbelüftungsrohre

(nur als Empfehlung, da stark von zu belüftenden Schüttgut abhängig)

Schütthöhe	2,0 m	2,5 m	3,0 m	3,5 m	4,0 m	4,5 m	5,0 m
Abstand der Rohre	2,00 m	2,25 m	2,50 m	2,75 m	3,00 m	3,25 m	3,50 m

4.0 Sicherheitstechnische Hinweise

Voraussetzungen für den sicherheitsgerechten Einsatz des Teleskopbelüftungsrohres ist die Kenntnis und Beachtung der in der Betriebsanleitung beschriebenen Sicherheitshinweise. Das Teleskopbelüftungsrohr ist nur für die bestimmungsgemäße Verwendung und im sicherheitstechnisch einwandfreien Zustand zu betreiben. Die Einhaltung der Vorschriften zur Unfallverhütung und zum Arbeitsschutz der zuständigen Berufsgenossenschaft ist bindend.

Der Betreiber verpflichtet sich, das Teleskopbelüftungsrohr nur von Personen betreiben, warten, reparieren und reinigen zu lassen, die

- mit den grundlegenden Vorschriften über Arbeitssicherheit und Unfallverhütung vertraut und in die Handhabung des Teleskopbelüftungsrohres eingewiesen sind.
- das Sicherheitskapitel und die Warnhinweise in dieser Betriebsanleitung gelesen, verstanden und dies durch ihre Unterschrift bestätigt haben.
- das sicherheitsbewusste Arbeiten des Personals in regelmäßigen Abständen zu überprüfen.
- die Anlage nur von Personen betreiben zu lassen, die das 18. Lebensjahr vollendet haben
- Der Betreiber ist verpflichtet die Betriebsanleitung mit den Sicherheitsanweisungen auch an andere Benutzer weiterzugeben

Verantwortungsbereich, Zuständigkeit und die Überwachung des Personals sind durch den Betreiber zu regeln.

Gefahren bei Nichtbeachten der Sicherheitshinweise

Das Teleskopbelüftungsrohr ist nach dem Stand der Technik und den anerkannten sicherheitstechnischen Regeln gebaut. Dennoch können bei dem Einsatz des teleskopbelüftungsrohres Gefahren für Leib und Leben des Benutzers oder Dritter auftreten, wenn die Sicherheitshinweise und Sicherheitsvorschriften durch den Betreiber nicht beachtet werden. Die Nichtbeachtung der Sicherheitshinweise kann zum Verlust jeglicher Schadenersatzansprüche an den Hersteller führen.

Insbesondere kann es beim Herausziehen aus dem Getreidelager durch unsachgemäße Handhabung zu Seilbruch kommen. Zur Verhinderung von Personenschäden müssen die Unfallverhütungsvorschriften für den Umgang mit Winden und Seilen eingehalten werden.



5.0 Aufbau des Teleskopbelüftungsrohres

Das Teleskopbelüftungsrohr besteht aus Rohrelementen aus gelochtem Blech, deren Durchmesser so abgestuft ist, dass sie teleskopartig ineinander geschoben werden können. Zur Belüftung bzw. Kühlung des Getreidelagers werden die Elemente auseinander gezogen und das Belüftungsgebläse bzw. das Körnerkühlgerät mit einem flexiblen Schlauch angeschlossen. Durch Verwendung unterschiedlich gelochten Bleches wird eine gleichmäßige Luftverteilung über die gesamte Rohrlänge erreicht. Vor dem Auslagern des Getreides wird das Teleskopbelüftungsrohr aus dem Lager mit einem in dem Rohr angebrachten Zugseil mittels Schlepper/Radlader/Gabelstapler/Seilwinde vollständig herausgezogen.

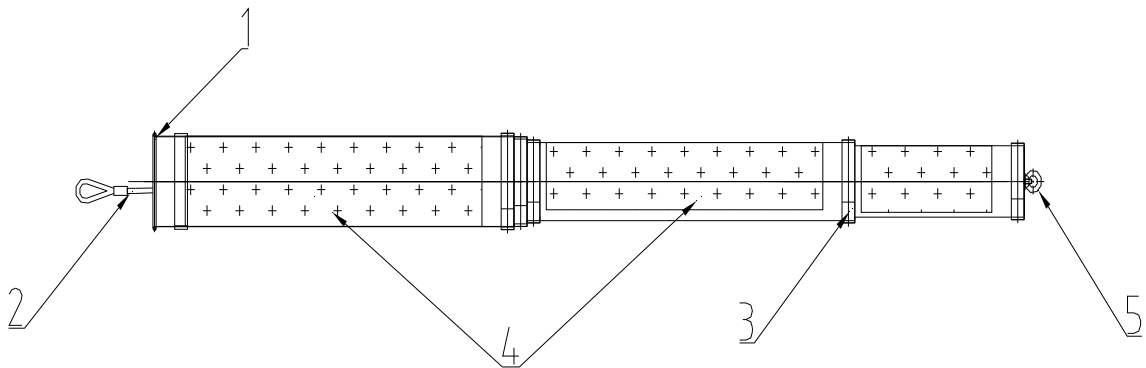

- 1 Belüftungsanschluss mit Wulst
- 2 innenliegendes Stahlseil
- 3 Außenring mit Fuß
- 4 Einzelrohre aus gelochtem Blech
- 5 Öse zum Auseinanderziehen des Teleskopbelüftungsrohres

Sonderausführungen auf Anfrage Lieferbar

6.0 Betrieb des Teleskopbelüftungsrohres

Auslegen des Teleskoprohres im Getreidelager

- Zur Belüftung bzw. Kühlung mit Teleskopbelüftungsrohren sind an der Stirnwand des Getreidelagers Wanddurchbrüche mit einem Durchmesser von ca. 420mm anzubringen. Der Abstand der Durchbrüche von den Seitenwänden sollte dabei maximal 2 m, der Abstand zwischen den Rohren maximal 4 m betragen. Die Schütthöhe der Getreideschüttung ist auf 5m begrenzt.

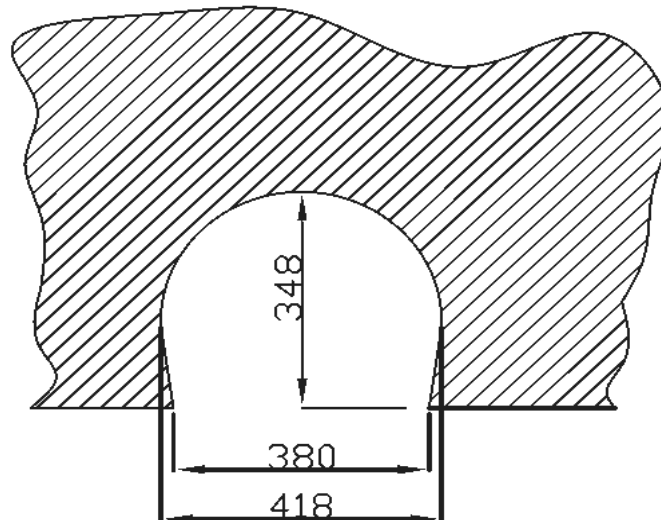

- Das zusammen geschobene Belüftungsrohr wird im Flachlager so ausgelegt, dass der Luftanschluss durch den Wanddurchbruch geführt werden kann.
- Am verjüngten Ende des Teleskopbelüftungsrohres befindet sich eine Öse an der das mitgelieferte Auszugsseil eingehängt werden kann um das Auseinanderziehen des Teleskopbelüftungsrohres zu erleichtern. Beim auseinander ziehen der zusammen geschobenen Rohre ist darauf zu achten, dass das innen liegende Rückzugseil soweit vorne herausragt, dass es zum Herausziehen an den Schlepper bzw. eine Seilwinde angehängt werden kann.

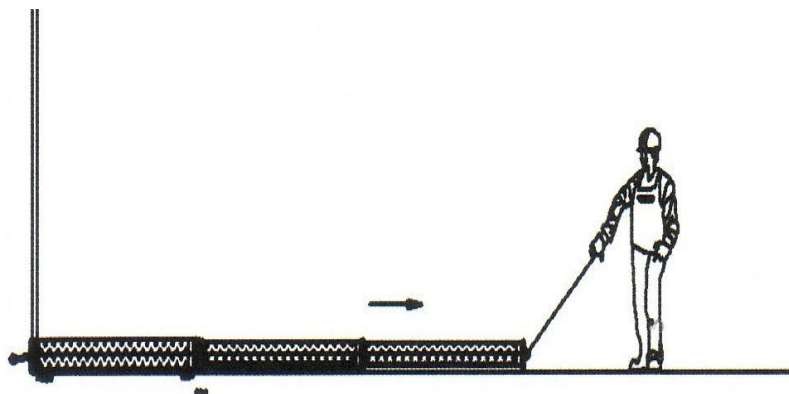

- Das innenliegende Stahlseil bleibt während des Belüftens im Teleskopbelüftungsrohr liegen.

- Beim Befüllen ist das das Belüftungsrohr von beiden Seiten gleichmäßig mit Getreide zu bedecken.
- Zum Belüften wird der flexible Luftschlauch des Belüftungsgebläses an das Teleskopbelüftungsrohr angeschlossen und mittels einer Schelle bzw. Spannband fixiert. Hierzu ist der Belüftungsanschluss mit einer Wulst versehen, um ein Abrutschen des Schlauches zu verhindern.

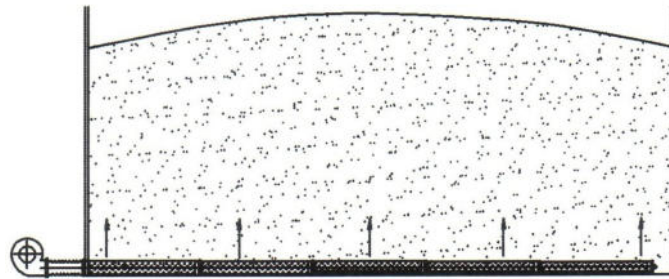

Gebälse direkt angeschlossen

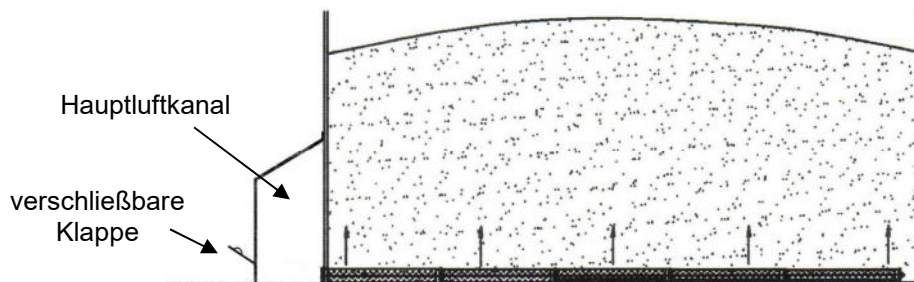

Einsatz mit Hauptluftkanal

Hierbei ist zu beachten, dass der Hauptluftkanal jeweils mit einer verschließbaren Öffnung zum Herausziehen des Teleskopbelüftungsrohres ausgerüstet ist (ca. 40x40cm)

- Bei der Belüftung eines Lagers mit schräg auslaufenden Schüttkegel ist darauf zu achten, dass das Rohr ausreichend mit Getreide bedeckt ist, um Luftverluste zu vermeiden

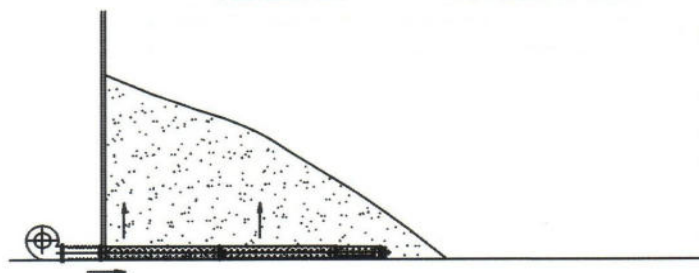

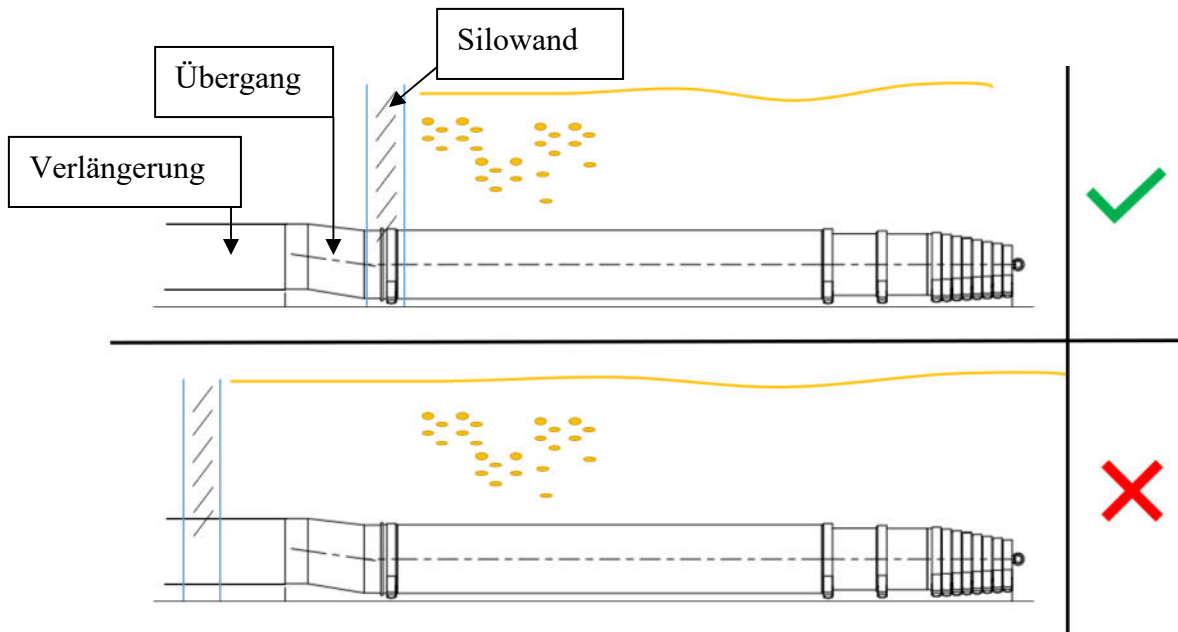

Die Verlängerung und der Anschlussübergang dürfen nicht beschützt werden. Verwenden Sie hierzu das *Teleskoprohr 1. Rohr unperforiert*.

Herausziehen des Rohres aus dem Getreidelager

- Zum Herausziehen des Teleskopbelüftungsrohres aus dem Lager wird das innen liegende Stahlseil verwendet. Dieses ist mit einem spitzen Ende versehen, um dieses auch in einer Seilwinde verwenden zu können. Falls das Rohr mittels Schlepper oder ähnlichen Gerät aus dem Lager gezogen werden soll, muss an das Seilende eine Kausche mit Seilklemmen montiert werden (Seildurchmesser 10mm, mindestens 4 Seilklemmen). Bezüglich der sachgerechten Ausführung der Seil-Endverbindung wird auf DIN 1142 „Drahtseilklemmen“ verwiesen. Beim Betrieb mit Seilwinde ist die VSG 3.1 § 19 bzw. VBG 8 Winden, Hub- und Zugeräte zu beachten.
- Für Sachschäden bzw. Personenschäden durch unsachgemäße Kauschenmontage oder Einsatz von minderwertigen bzw. beschädigten Seilen übernimmt der Hersteller des Teleskopbelüftungsrohres keinerlei Haftung. Vor dem Betrieb ist die Seilwinde zu überprüfen. Der Betreiber der Seilwinde ist verpflichtet, diese einer jährlichen Überprüfung durch einen Sachkundigen zu unterziehen und im Prüfbuch dokumentieren zu lassen.
- Das Rohr wird dann mittels der Seilwinde oder einen Schlepper, an welchen das Seil befestigt wird, langsam und gleichmäßig aus dem Getreide gezogen. Die benötigte Zugkraft beträgt ca. 2 to.
- Um ein Reißen des Zugseiles bzw. Ausreißen der werkseitig angebrachten Befestigungsöse zu verhindern, darf die max. Zugkraft von 3 to nicht überschritten werden.

- Vor dem Herausziehen des Teleskopbelüftungsrohres hat sich der Betreiber davon zu überzeugen, dass sich das Zugseil und die Kausche in einem ordnungsgemäßen Zustand befinden
- Umlenkrollen dürfen nur an solchen Konstruktionen angebracht werden, die in der Lage sind, die zu erwartenden Kräfte sicher aufzunehmen. Ihre Stellung darf sich während des Betriebes nicht verändern. Das Zugseil darf nicht über Kanten gezogen werden.
- **Beim Herausziehen des Teleskoprohres aus dem Getreidestapel dürfen sich keine Personen im Gefahrenbereich des Seiles befinden. Der Betreiber des Schleppers bzw. der Seilwinde hat sich vor Beginn des Herausziehens davon zu überzeugen, dass sich keine Personen im Gefahrenbereich aufhalten**



LEBENSGEFAHR

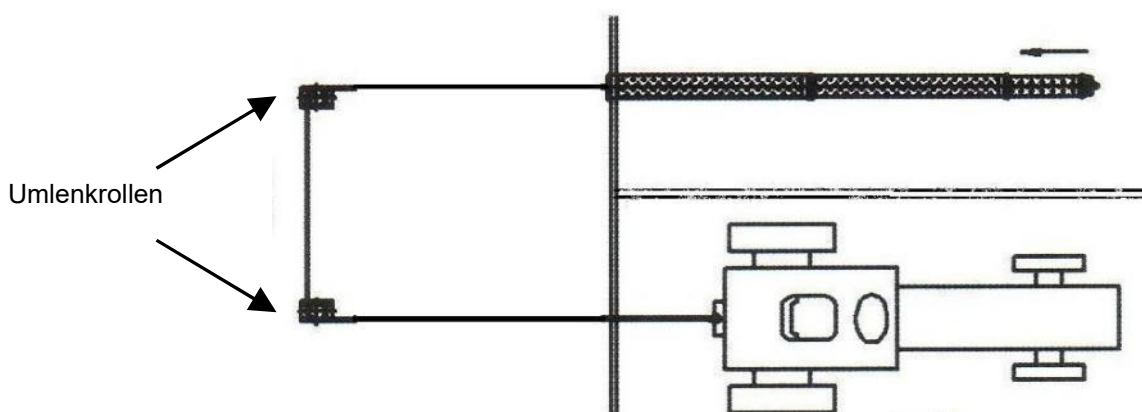
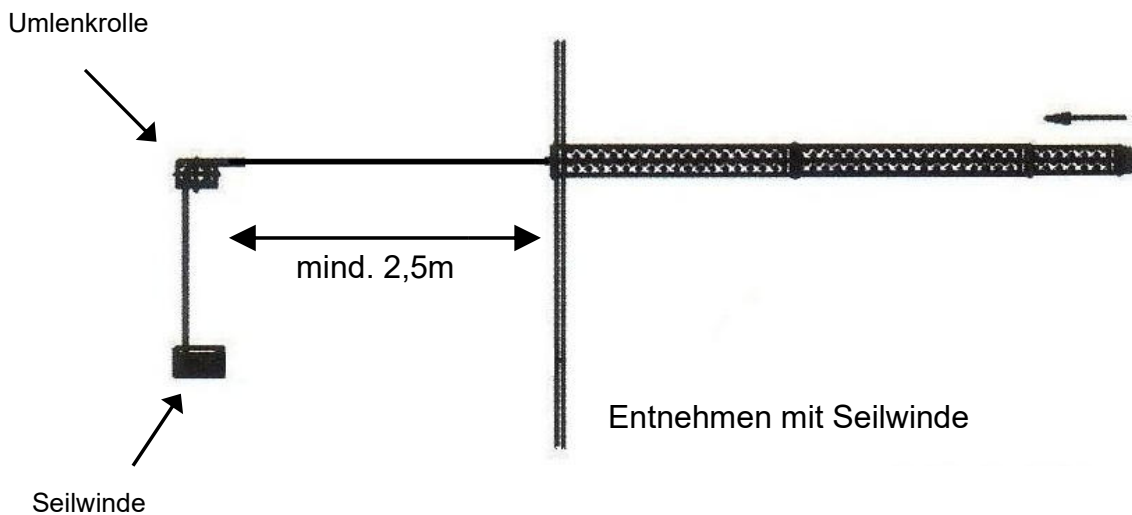

Entnehmen mit Umlenkrolle und
Zugmaschine

7.0 Wartung und Reinigung

Nach dem Herausziehen des Rohres wird das eventuell in das Rohr gerieselte Getreide durch Aufstellen des Rohres oder durch Ausblasen mittels Druckluft gereinigt



!!! Schutzbrille Tragen !!!

Anschließend ist das Rohr auf eventuelle Beschädigungen zu prüfen. Defekte Teile sind sofort auszutauschen. Dabei dürfen nur Originalersatzteile des Herstellers verwendet werden.





Assembly and Operating manual

Telescope ventilation pipe

(Patent-no. 10310489)



Ambros Schmelzer & Sohn GmbH & Co KG

Dr.-Zimmer-Str. 28

95679 Waldershof

www.a-schmelzer.de

Revision: 3, 05.02.21, Translation: Eva Maria Legat

Index

1.0	Foreword
2.0	Intended use
3.0	Technical data
4.0	Safety instructions
5.0	Assembly of the telescope ventilation pipe
6.0	Operation of the telescope ventilation pipe
7.0	Maintenance and cleaning

1.0 FOREWORD

This operating manual has been prepared in accordance with the EU Machinery Directive (98/37/EG) to make it easier to use the proper employment possibilities. The operating manual contains important notes how to use the telescopic ventilation pipe safely and correctly. Compliance with these notes will help you to prevent unavoidable residual risks, reduce repair costs and downtimes and to increase the reliability and lifetime of the telescopic ventilation pipe through construction and safety measures.

- This operating manual must always be available at the place where the telescopic ventilation pipe is used.
- This operating manual must be read and observed by everyone who are charged with the operation and handling, maintenance (servicing, inspection, repair) of the telescope ventilation pipe.
- This operating manual has to be passed to every subsequent owner or user.

In addition to the instructions and in the country and at the site in force, binding regulations for accident prevention as "rules for safety and health of agricultural trade association" and the recognized technical re-rules for safe and professional work must be observed.

The copyright for the manual remains property of the company Schmelzer and may be without their written consent not be copied or reposted.

Manufacturer and customer service:

Ambros Schmelzer & Sohn GmbH & Co KG
Dr.-Zimmer-Str. 28
95679 Waldershof
Tel.: 09231 / 9792-0
Fax:09231 / 72697
www.a-schmelzer.de

2.0 INTENDED USE

- The telescope ventilation pipe is used for aeration and cooling of pre-cleaned grain (wheat, rye, barley, oat, corn), grain legumes (peas, broad beans) as well as Oilseeds (rape, seed, sunflowers) in a flat storage. The air speed while filling should be in the range of 1 cm/s, the dumping height may not exceed 5m, the maximum grain moisture may not exceed 18%. To ensure a trouble-free operation and to avoid blockages, the grain diameter must be above 1,5mm. The specified operating conditions may not be exceeded. The pipe is only suitable to a limit extend for ventilation drying. The installation distance of the pipes must be strongly reduced in case of ventilation drying, as a 10-fold amount of air is required compared to drying and cooling.
- The consideration and strict compliance of the manufacturer's information regarding servicing, inspection and repair are essential elements to ensure the intended use
- The servicing, inspection and repair of the telescope ventilation pipe can only be permitted to persons who are familiar with the operation and also know the security measures.
- The accident prevention regulations and every other generally accepted regulations regarding safety and industrial medicine need to be followed.
- Modifications on the telescope ventilation pipe which are not explicitly allowed by the manufacturer relieve the liability of the manufacturer in case of damages on the telescope ventilation pipe or injury of other people.
- If one piece gets damaged it has to be correctly replaced before the next usage. Spare parts must comply at least with the requirements of the original parts which are dictated by the manufacturer.

3.0 Technical data and installation distances

Type	2/2/4/300	3/2/6/300	4/2/8/300	5/2/10/300	6/2/12/300	7/2/14/300	8/2/16/300
max. length	3,92 m	5,84 m	7,76 m	9,68 m	11,6 m	13,52 m	15,44 m
min. length	2,04 m	2,08 m	2,12 m	2,16 m	2,2 m	2,24 m	2,28 m
weightt Kg	42 Kg	60 Kg	75 Kg	90 Kg	103 Kg	117 Kg	129 Kg

Type	9/2/18/300	10/2/20/300	11/2/22/300	12/2/24/300	13/2/26/300	14/2/28/300	15/2/30/300
max. length	17,36 m	19,28 m	21,2 m	23,12 m	25,04 m	26,96 m	28,88 m
min. length	2,32 m	2,36 m	2,4 m	2,44 m	2,48 m	2,52 m	2,56 m
weight Kg	140 Kg	150 Kg	162 Kg	174 Kg	186 Kg	199 Kg	212 Kg

Installation distances of the telescope ventilation pipe

(only a recommendation, because they are largely dependent on ventilated bulk material)

Dumping height	2,0 m	2,5 m	3,0 m	3,5 m	4,0 m	4,5 m	5,0 m
Distance of the pipes	2,00 m	2,25 m	2,50 m	2,75 m	3,00 m	3,25 m	3,50 m

4.0 Safety instructions

The recognition and observance of the safety instructions are required to ensure the safe usage of the telescope ventilation pipe. The telescope ventilation pipe can only be used for its intended use and only in proper safety condition. The observing of the provisions regarding accident prevention standards and safety at work are binding.

The operator is responsible that only persons will be working with the telescope ventilation pipe who

- are instructed with the basic provisions regarding work safety and accident prevention standards.
- have read, understood and confirmed with their signature the safety chapter and the warning signs of this manual.
- will check the safety conscious working in regular intervals.
- make sure the installation is only used by people who are 18 years or older.

The operator is obligated to pass on the manual including the safety instructions to other users.

The operator has to regulate the area of responsibility, the competence and the supervision of personnel.

Dangers resulting from nonobservance of safety notes

The telescope ventilation pipe is built state of the art and according to accepted safety rules. Dangers to the life and soul of the users or other people are still possible during the operation of the telescope ventilation pipe if the user fails to follow the safety instructions. Non-observance of the notes on safety may result in the loss of any and all claims for damages.

Especially during the extraction out of the bulk material incorrect handling can cause rope breakage. To prevent personal injuries the accident prevention regulations for hoists and ropes have to be maintained.



4.0 Assembly of the telescope ventilation pipe

The telescope ventilation pipe consist of pipe elements made of perforated plate which diameter is graduated so the elements can be slid into each other in a telescopic arrangement. To ventilate and cool the storage the elements are being pulled apart and then the ventilation fans or the corn cooling appliance can be connected. To accomplish an even air distribution over the entire length various perforations are used. Before restoring the grain the telescope ventilation pipe is pulled out completely using the installed rope winch by means of tractor/wheel loader/forklift/winch.

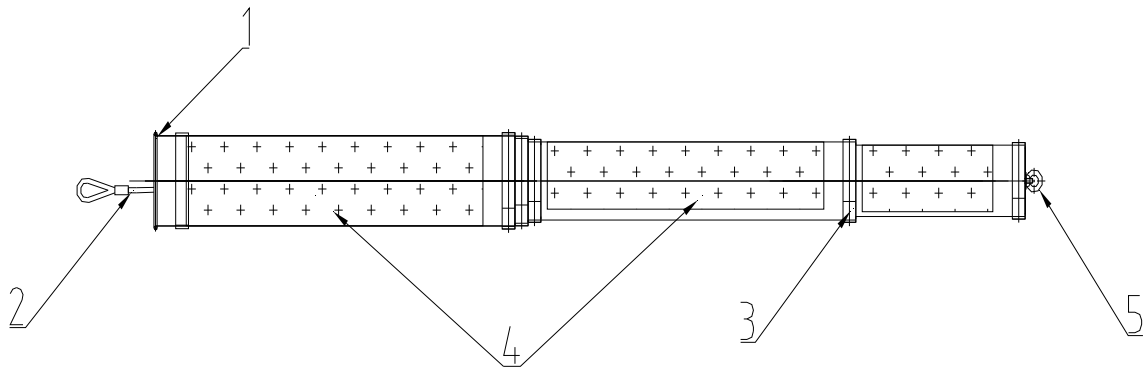

- 1 vent connection with bead
- 2 internal steel rope
- 3 outer ring with base
- 4 single pipes made of perforated metal sheets
- 5 loop to pull apart the telescope ventilation pipe

Customized designs on request

6.0 Operation of the telescope ventilation pipe

Laying out the telescopic ventilation pipe in the storage

- To make the ventilation and cooling with telescope ventilation pipes possible wall throughputs on the frontal side of the storage with a diameter of 420 mm are necessary. The gap between the throughputs and the side walls should be 2 m max., the gap between the pipes should be 4 m max. The dumping height of the bulk of grain is limited to 5 m.

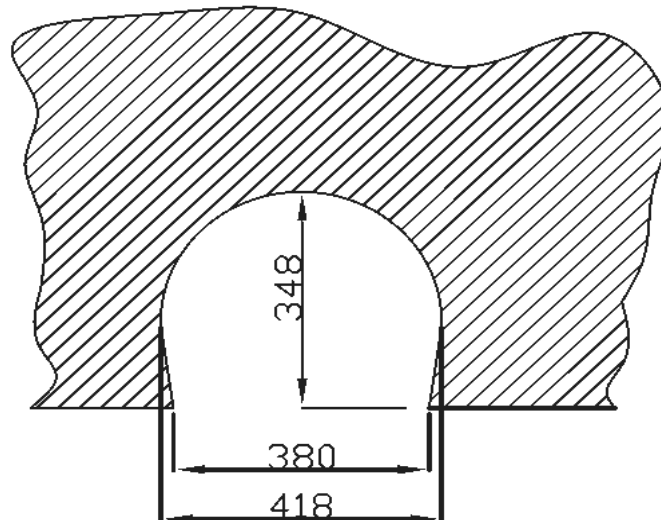

- The pushed together ventilation pipe needs to be lined in the flat stock so the air connection through the wall throughput is possible.
- There's a loop on the rear end of the telescope ventilation pipe to which the delivered extract cable can be attached. This makes pulling apart the telescope ventilation pipe easier. When pulling apart the pushed together pipes care must be taken that the internal retraction cable protrudes enough to ensure the attachment on a tractor or rope winch.

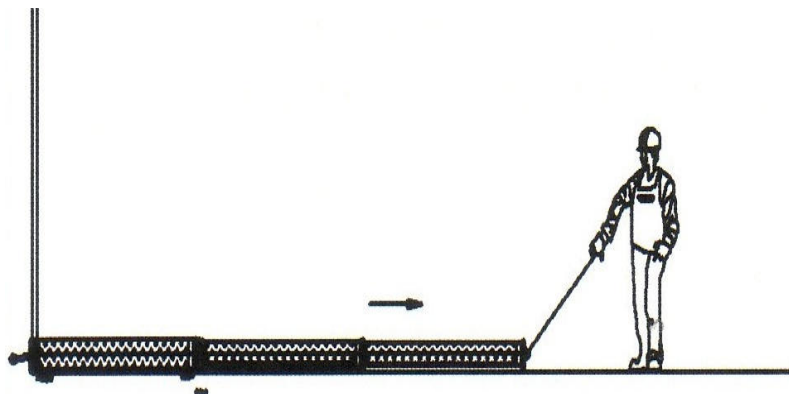

- The internal steel rope stays inside the telescope ventilation pipe during the ventilation.
- The ventilation pipe needs to be covered with grain evenly on both sides during the filling.

- For venting the grain the flexible air hose of the ventilation fan has to be attached to the telescope ventilation pipe. It then is fixed with a clamp or tightening strap. For that matter there's a bead on the ventilation fan to prevent slipping of the air hose.

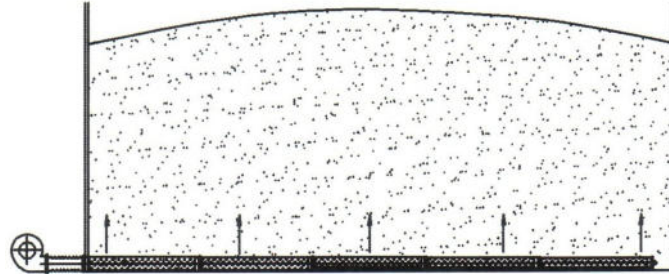

Blowers connected directly

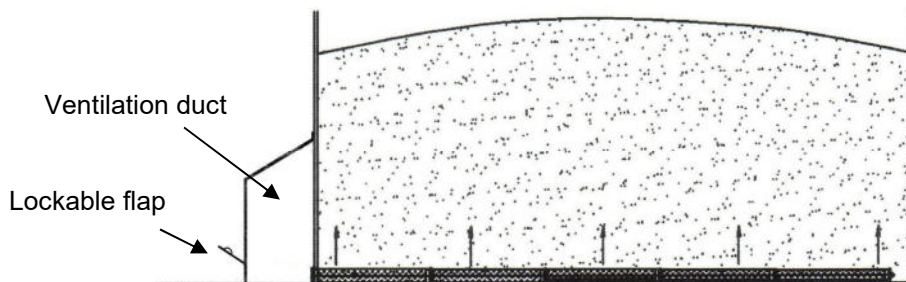

Usage with ventilation duct

It should be noted that the ventilation duct is equipped with a lockable flap to pull out the telescope ventilation pipe (ca. 40x40cm)

- To prevent air leakage during the ventilation of a storage with diagonal angle of the bulk goods the pipes need to be covered sufficiently.

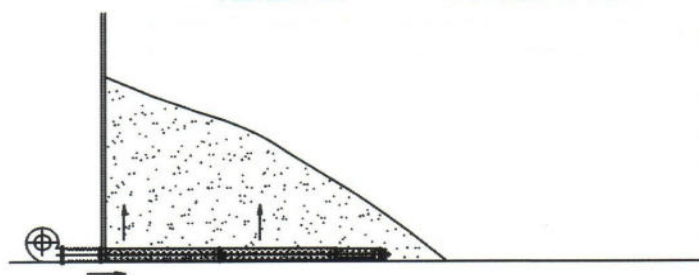

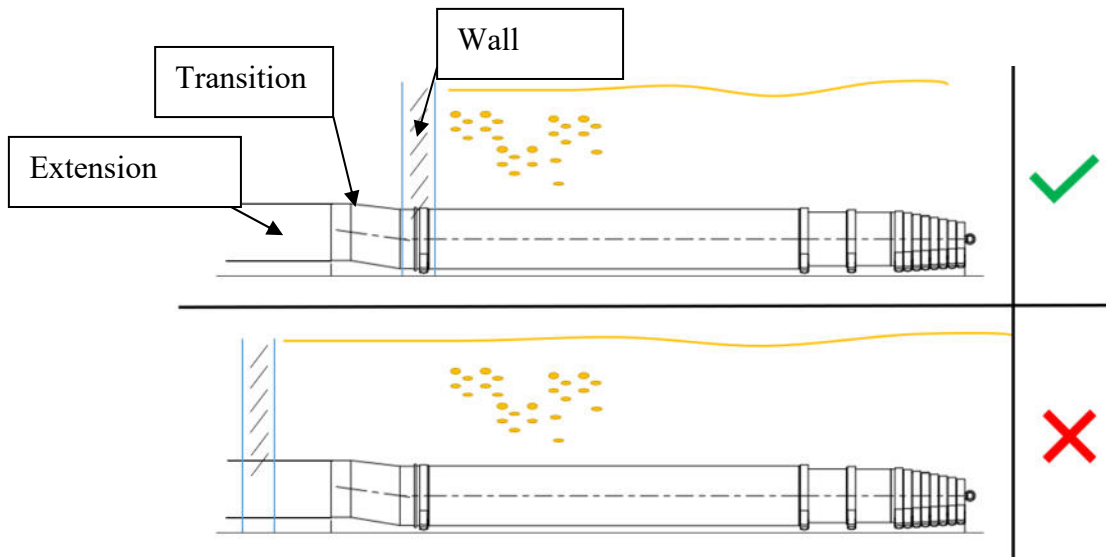

The extension and the connecting transition must not be covered with grain. Use the telescopic tube for this 1. Tube unperforated.

Extraction of the pipe out of the storage

- The internal steel rope is used for pulling out the telescope ventilation pipe from the storage. It has a sharp end so it also can be used with a rope winch. If the pipe will be pulled out with a tractor or a similar device there has to be a thimble with rope clamps attached to the rope end (rope diameter 10mm, at least 4 rope clamps). Regarding the appropriate execution of the rope end connection please refer to DIN 1142 „wire rope clamps“. While operating the rope winch please respect the VSG 3.1 § 19 and VBG 8 winches, lifting devices and towing equipment.
- The manufacturer of the telescope ventilation pipe is not liable for material damage or personal damage caused by incorrect thimble assembly or by using inferior or damaged ropes. The rope winch needs to be checked before using it. The operator of the rope winch is obligated to let an expert perform an inspection once a year and to document it in the inspection book.
- The rope will be pulled out slowly and evenly by using a rope winch or a tractor on which the rope has to be attached. The necessary pulling force is approx. 2 to.
- To prevent the towing rope from breaking or to prevent the factory installed lug from being pulled out the maximum pulling force can't be higher than 3 to.
- The operator has to make sure that the towing rope and the thimble both are in a proper condition before pulling out the telescope ventilation pipe.
- Pulleys are only allowed to attach to such constructions which must be capable of withstanding the forces aht may be expected to arise. Their position must not change while operatin. The towing rope must not be pulled over the edges.
- **There are no persons allowed to be in the danger zone of the rope while pulling the telescope ventilation pipe out of the grain stack. The operator of**

the tractor or the rope winch has to make sure that there are no persons in the danger zone before starting to pull out the pipe.



ACUTE DANGER

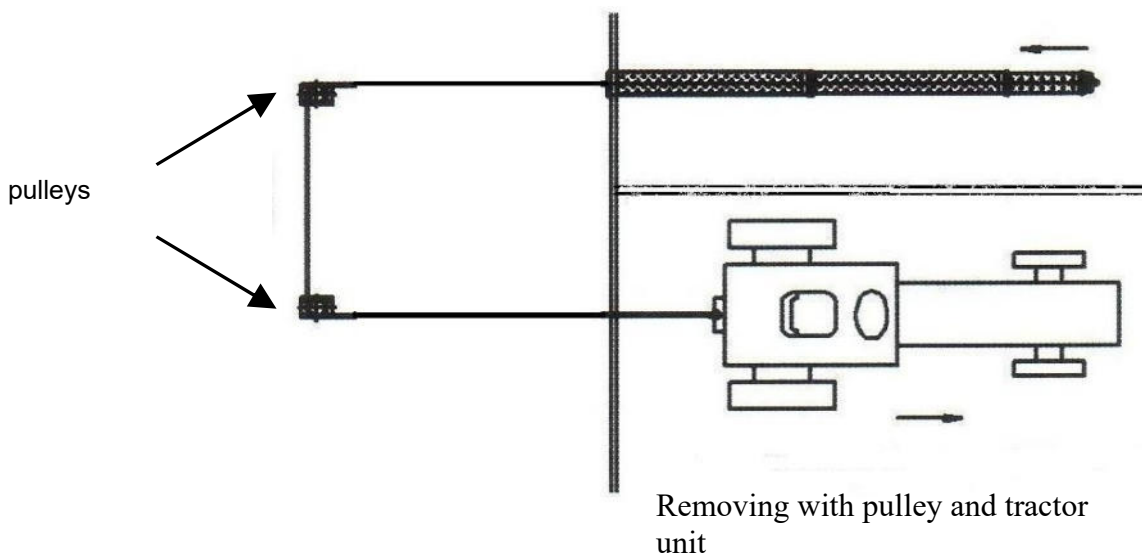
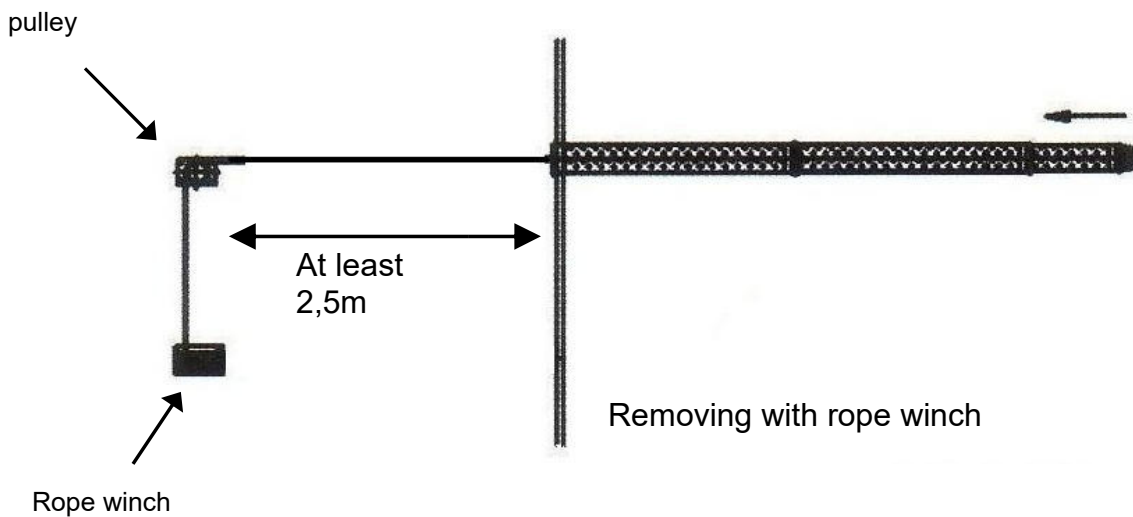

7.0 Maintenance and cleaning

After pulling out the pipe the possibly trickled grain will be extracted during the set up or by blowing out by means of compressed air.



!!! wear safety glasses !!!

Then the pipe has to be checked for possible damages. Damaged parts have to be replaced immediately. It's only allowed to use original parts of the manufacturer.

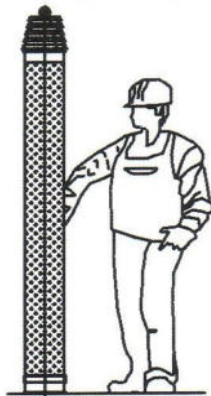



Паспорт, совмещённый с инструкцией по эксплуатации и монтажу

Установка для активной вентиляции зерна



Ambros Schmelzer & Sohn GmbH & Co KG
Dr.-Zimmer-Str. 28, 95679 Waldershof
Telefon 0923-9792-0 Fax 09231-972697 E-Mail info@a-schmelzer.de
www.a-schmelzer.de

Содержание

1	Предисловие.....	3
2	Общее описание.....	4
2.1	Описание машины.....	4
2.2	Технические характеристики	4
2.3	Расстояние при укладке телескопических труб	5
3	Указания по технике безопасности.....	5
4	Сборка.....	5
5	Эксплуатация.....	6
6	Обслуживание и уход	10
7	Гарантийные обязательства.....	11



Перед вводом в эксплуатацию прочитайте инструкцию по эксплуатации и указания по технике безопасности

1 Предисловие

Инструкция по безопасности была составлена с соблюдением норм европейского парламента (98/37/EG). Инструкция по безопасности содержит важные указания по правильному и надежному применению установки для активной вентиляции зерна, далее телескопической вентиляционной трубы. Соблюдая данные указания Вы увеличиваете срок службы телескопической вентиляционной трубы и избегаете всевозможных опасностей.

- Инструкция по безопасности должна всегда находиться в местах эксплуатации телескопической трубы.
- Каждый, кто занимается обслуживанием и эксплуатацией телескопической трубы должен быть ознакомлен с данной инструкцией.
- Инструкция по безопасности должна всегда находиться там, где используется телескопическая вентиляционная труба.

Наряду с данной инструкцией и с правилами по безопасности вашего предприятия соблюдайте также технические правила по безопасности при работе.

Авторское право на инструкцию по безопасности остаётся у производителя и без его письменного согласия не должно копироваться или передаваться третьему лицу.

Производитель и сервисное обслуживание:

Ambros Schmelzer & Sohn GmbH & Co KG

Dr.-Zimmer-Str. 28

95679 Waldershof

Tel.: 09231 / 9792-0

Fax:09231 / 72697

www.a-schmelzer.de

2 Общее описание

2.1 Описание машины

- Установка для активной вентиляции зерна (телескопическая вентиляционная труба) предназначена для вентиляции и охлаждения предварительно очищенных зерновых культур (зерно, рожь, ячмень, овес, кукуруза), бобовых культур (горох, бобы) и масличных культур (рапс, лен, подсолнечник) в напольном складе. Скорость воздуха в засыпке должна быть около 1 см/сек, высота засыпки не должна превышать 6 м., макс. влажность хранимых культур 18%. Для безупречной работы машины и предотвращения засорения рекомендуется использовать зерно диаметром от 1,5 мм. Требуемые производителем условия по эксплуатации должны быть соблюдены. Труба подходит так же для сушки вентилированием. Расстояние между трубами должно быть при этом значительно уменьшено, т.к. сушка вентилированием требует в 10 раз больше воздуха, чем при вентилировании или охлаждении.
- Строгое соблюдение правил и данных от производителя являются необходимыми для использования установки.
- Телескопическая вентиляционная труба может быть демонтирована и отремонтирована только теми лицами, которые ознакомлены с обслуживанием и знают соответствующие меры по безопасности.
- Правила техники безопасности и другие действующие правила по охране труда должны быть соблюдены.
- Какие-либо изменения в телескопической трубе без согласия на то производителя, освобождают последнего от каких-либо обязательств по возмещению расходов и ущерба.
- Поврежденные части должны быть перед следующим использованием заменены. Запасные части должны соответствовать общим требованиям производителя.

2.2 Технические характеристики

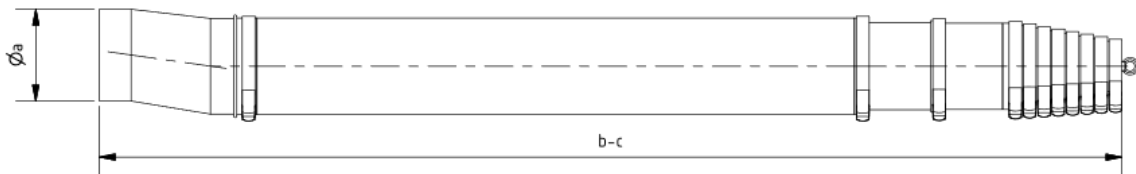

Тип	2/2/4/300	3/2/6/300	4/2/8/300	5/2/10/300	6/2/12/300	7/2/14/300	8/2/16/300
макс. Длина	3,92 м	5,84 м	7,76 м	9,68 м	11,6 м	13,52 м	15,44 м
мин. Длина	2,04 м	2,08 м	2,12 м	2,16 м	2,2 м	2,24 м	2,28 м
Вес кг	42 кг	60 кг	75 кг	90 кг	103 кг	117 кг	129 кг

Тип	9/2/18/300	10/2/20/300	11/2/22/300	12/2/24/300	13/2/26/300	14/2/28/300	15/2/30/300
макс. Длина	17,36 м	19,28 м	21,2 м	23,12 м	25,04 м	26,96 м	28,88 м
мин. Длина	2,32 м	2,36 м	2,4 м	2,44 м	2,48 м	2,52 м	2,56 м
Вес кг	140 кг	150 кг	162 кг	174 кг	186 кг	199 кг	212 кг

2.3 Расстояние при укладке телескопических труб

Высота засыпи	2,0 м	2,5 м	3,0 м	3,5 м	4,0 м	4,5 м	5,0 м	5,5 м	6 м
Расстояние м/у трубами	2,00 м	2,25 м	2,50 м	2,75 м	3,00 м	3,25 м	3,50 м	3,75 м	4 м

(для рекомендации, т.к. она зависит от вентилируемых культур)

3 Указания по технике безопасности

Предпосылкой для безопасного использования телескопических вентиляционных труб является соблюдение инструкции по безопасности. Вентиляционную телескопическую трубу применять только по назначению и только в исправном состоянии. Соблюдение инструкций по предупреждению несчастных случаев и по охране труда обязательно.

Предприятие обязывается поручать ремонт, эксплуатацию и уход за телескопической трубой только тем лицам, которые

- ознакомлены с условиями безопасности труда.
- изучили инструкцию по безопасности и заверили это подписью.
- периодически проверять работу персонала.
- которые достигли совершеннолетия.
- предприятие обязуется ознакомить других лиц с данной инструкцией, которые занимаются эксплуатацией телескопической трубы.

Предприятие отвечает за компетентность и ответственность персонала.

Опасность при несоблюдении техники безопасности

Установка для активной вентиляции зерна изготовлена в соответствии с признанными техническими правилами по безопасности. Однако при эксплуатации может всё же возникнуть опасность для окружающих, это может произойти вследствие несоблюдения правил по эксплуатации. В случае несоблюдения этого производитель не несёт ответственность при возможно возникшем ущербе.

Особенно при изъятии трубы из склада ненадлежащим образом может привести к поломке каната. Для предотвращения повреждения рабочими должны быть соблюдены предписания по технике безопасности при работе с лебёдкой и канатом.



4 Сборка

Установка для активной вентиляции зерна состоит из отдельных элементов труб из перфорированных листов, переходника, первой неперфорированной трубы (по запросу), наружных и внутренних ободов, двух тросов с кронштейнами для их крепления, соединительного материала (болты с гайками). Диаметр элементов труб разработан так, что трубы могут по принципу телескопа вдвигаться друг в друга. Для вентиляции или охлаждения элементы труб растягиваются и подсоединяется вентилятор или установка для охлаждения зерна. Применением разно-перфорированных листов достигается равномерное распределение воздуха по всей длине трубы. Перед разгрузкой склада телескопическая труба извлекается полностью из склада благодаря находящемуся внутри стальному канату с помощью автопогрузчика или трактора.

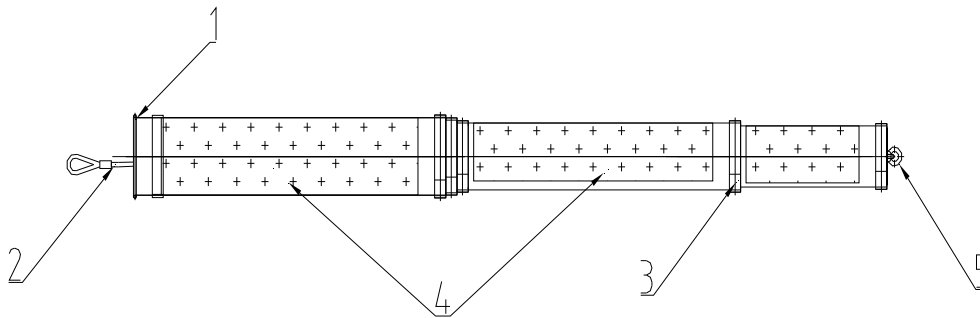

- 1 Присоединение вентилятора с бортом
- 2 Находящийся внутри стальной канат
- 3 Наружный обод с ножками
- 4 Отдельные трубы из перфорированной стали
- 5 Петля для растягивания телескопической трубы

Возможно так же специальное исполнение по запросу

5 Эксплуатация

Раскладка телескопической трубы в складе

- Для вентиляции или охлаждения необходимо сделать отверстие в стене склада диаметром примерно 420 мм. Расстояние от стены склада до отверстия должно составлять макс. 2 м, расстояние между трубами макс. 4 м. Макс. высота засыпи - 6 м.
-

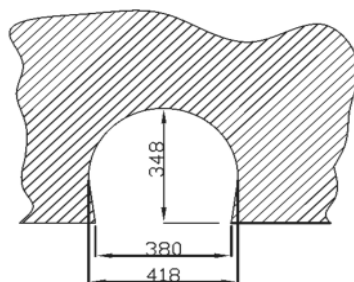

- Сдвинутая вентиляционная труба размещается в складе таким образом, чтобы присоединение вентилятора с бортом совместилось с отверстием в стене.
- На суженной части трубы находится петля, за которую цепляется трос (поставляется в комплекте) для облегчения раздвижения трубы. При раздвижении трубы обратите внимание, чтобы находящийся внутри трос так далеко выступал наружу, что бы его можно было зацепить к автопогрузчику или трактору для изъятия трубы.

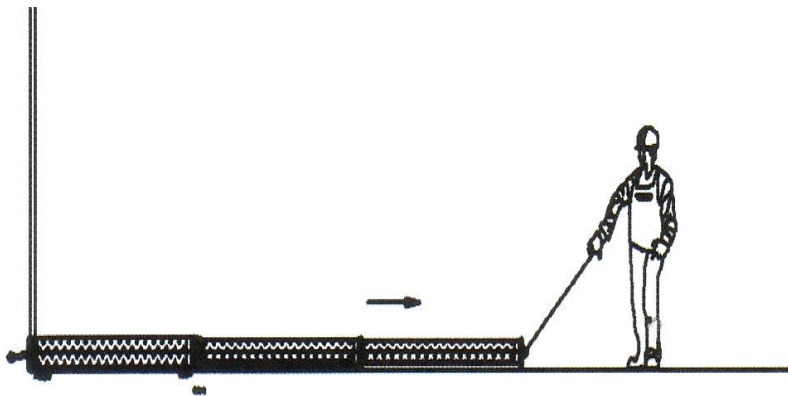

- Находящийся внутри стальной трос остаётся во время вентиляции в трубе.
- Вентиляционную трубу засыпать зерном равномерно.
- Для вентиляции к вентилятору присоединяется рукав и фиксируется с помощью натяжной ленты или кольца. Для предотвращения скольжения рукава с трубы, предусмотрен бортик на присоединении вентилятора.

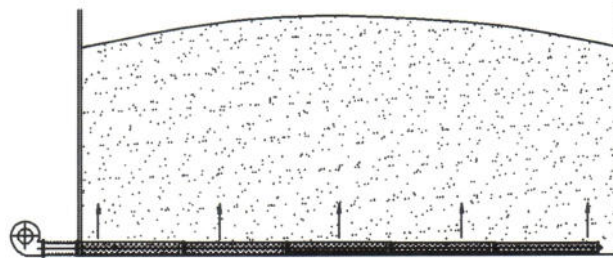

Присоединение вентилятора

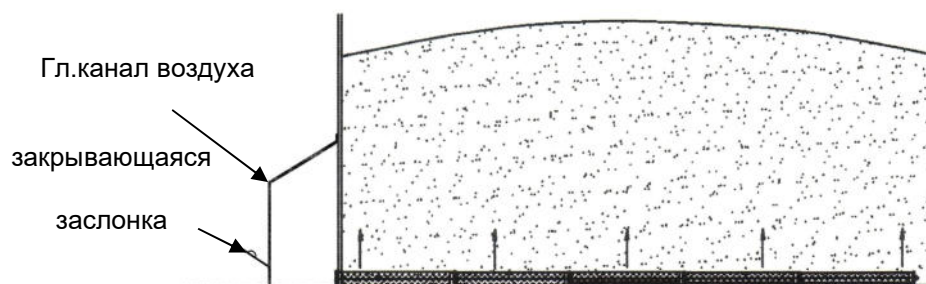

Присоединение вентилятора посредством канала

При этом обратить внимание, что канал должен иметь закрывающуюся заслонку для вытягивания телескопической трубы (40x40см)

- При вентилировании склада при косо засыпанном зерне для избежания потери воздуха обратите внимание на то, чтобы труба была достаточно покрыта зерном

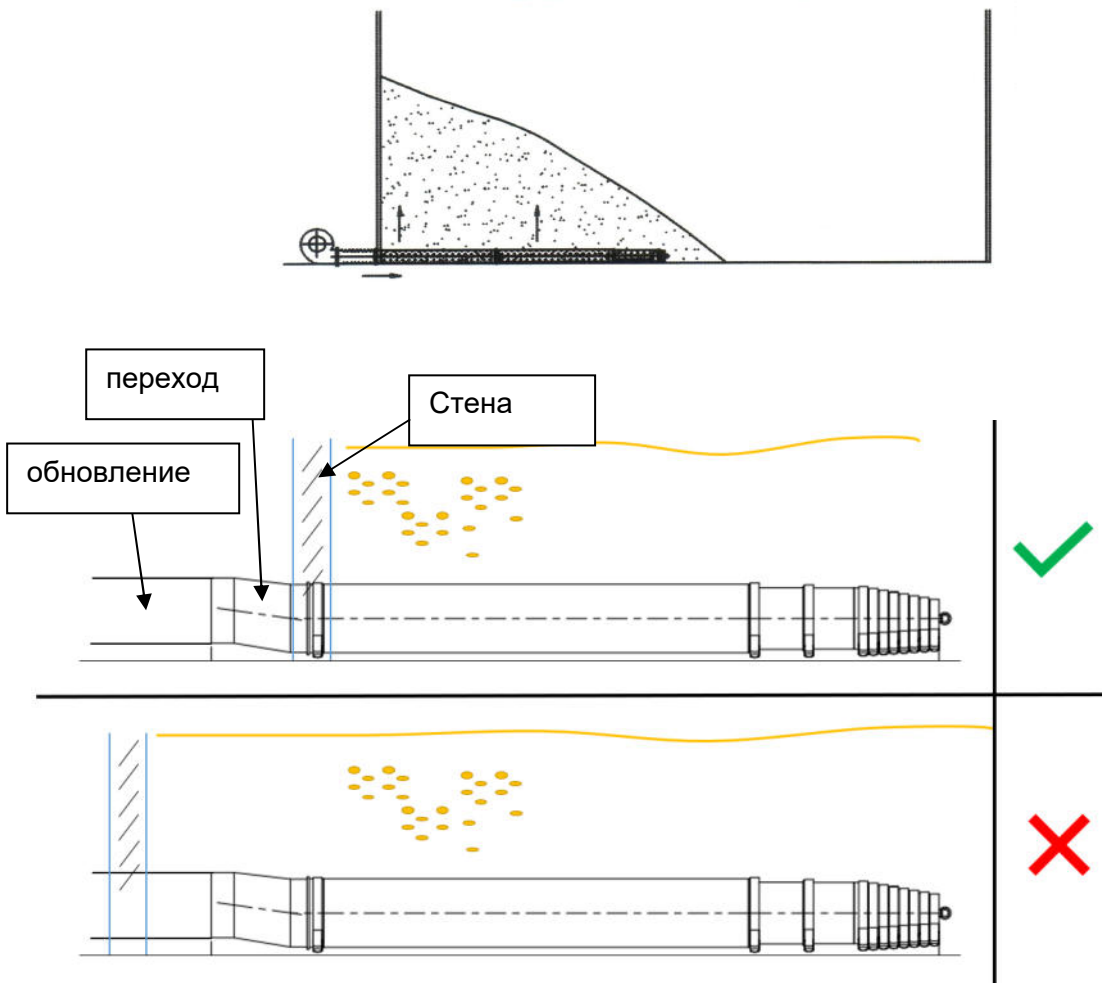

Нельзя заливать пристройку и соединительный переход. Для этого используйте телескопическую трубу 1. Трубка без перфорации.

Изъятие трубы из склада

- Для изъятия трубы из склада используется находящийся внутри канат. Для использования лебедки канат заострен на конце. Если труба будет извлечена с помощью тягача, на конце каната должен быть монтирован ковш с зажимами (диаметр каната 10мм, мин. 4 зажима).
- За возникшие потери и ущербы вследствие неправильного монтирования ковшей или использование поврежденного каната производитель телескопической трубы не несет ответственности. Перед эксплуатацией проверить состояние лебедки. Потребитель обязан раз в год производить контроль лебедки через квалифицированных специалистов и документировать это в специальной книге.
- Труба, с помощью лебедки или тягача медленно и равномерно извлекается из склада. Необходимая сила тяги для этого примерно 2 т.
- Для предотвращения разрыва каната, сила тяги не должна превышать 3 т.
- Перед изъятием трубы потребитель должен убедиться, что канат находится в исправном состоянии.
- Направляющие ролики могут применяться только на таких конструкциях, которые в состоянии воспринять необходимую силу. Их положение во время эксплуатации не должно меняться. Канат нельзя протягивать через края.
- **При изъятии трубы из склада никто не должен находиться в опасной области проводимых работ. Водитель трактора или лебедки перед началом работ должен убедиться, что в опасной близости никто не находится.**



ОПАСНОСТЬ ДЛЯ ЖИЗНИ

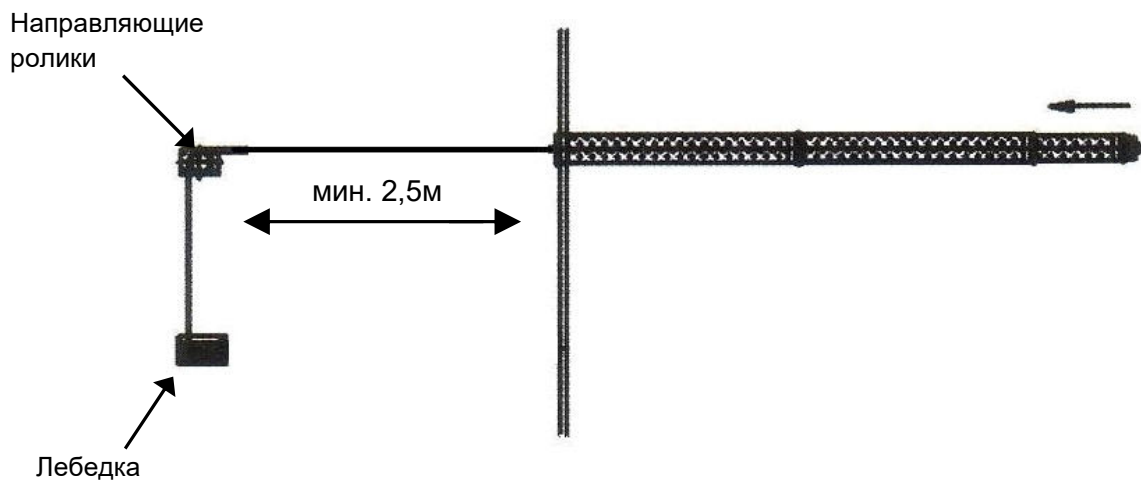

Изъятие с помощью лебедки

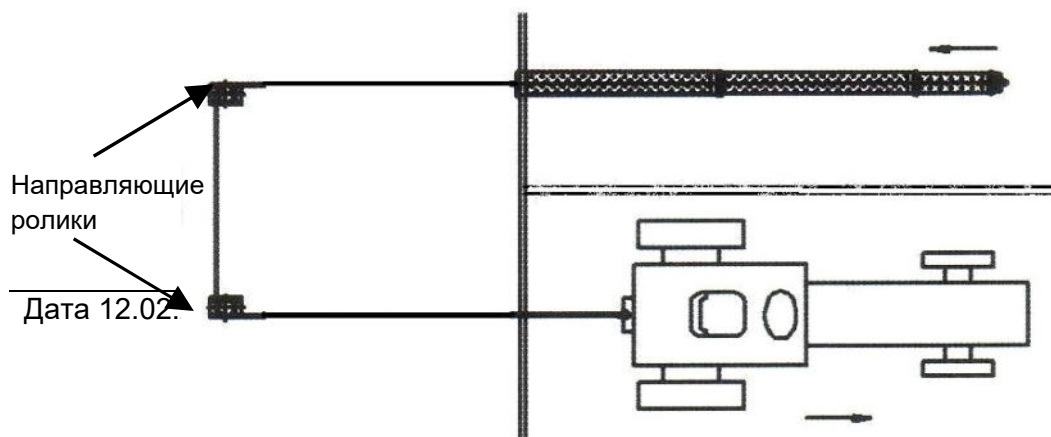

Изъятие с помощью направляющих роликов
и трактора

6 Обслуживание и уход

После изъятия трубы из склада, она очищается от остатков зерна путем установки в вертикальное положение или обдувом.



!!! Использовать защитные очки !!!

Затем проверить трубу на возможные повреждения. Поврежденные части заменить. При этом можно использовать оригинальные части от производителя.



7 Гарантийные обязательства

Продавец:	
Покупатель:	_____
Название оборудования:	_____
Серийный номер:	_____
Количество:	
Срок гарантийной поддержки:	_____

Дата продажи:	_____

Условия предоставления гарантии:

1. Гарантийный ремонт оборудования проводится при предъявлении клиентом полностью заполненного гарантийного талона.
2. Доставка оборудования, подлежащего гарантийному ремонту, в сервисную службу осуществляется клиентом самостоятельно и за свой счет, если иное не оговорено в дополнительных письменных соглашениях.
3. Гарантийные обязательства не распространяются на материалы и детали, считающиеся расходными в процессе эксплуатации.

Условия прерывания гарантийных обязательств

Гарантийные обязательства могут быть прерваны в следующих случаях:

1. Несоответствие серийного номера, предъявляемого на гарантийное обслуживание оборудования, серийному номеру, указанному в гарантийном талоне и/или других письменных соглашениях.
2. Наличие явных или скрытых механических повреждений оборудования, вызванных нарушением правил транспортировки, хранения или эксплуатации.
3. Выявленное в процессе ремонта несоответствие Правилам и условиям эксплуатации, предъявляемым к оборудованию данного типа.

Összeszerelés és Üzemeltetési kézikönyv

Teleszkópos szellőztetőcső

(Patent-no. 10310489)



Ambros Schmelzer & Sohn GmbH & Co KG

Dr.-Zimmer-Str. 28

95679 Waldershof

www.a-schmelzer.de

Revision: 3, 05.02.21

Tartalom

1.0	Előszó
2.0	Rendeltetésszerű használat
3.0	Műszaki adatok
4.0	Biztonsági előírások
5.0	Teleszkópos szellőzőcső összeszerelése
6.0	Teleszkópos szellőzőcső működése
7.0	Karbantartás és tisztítás

1.0 ELŐSZÓ

Ez a kezelési útmutató az EU gépi irányelveivel (98/37 / EG) összhangban készült, hogy megkönnyítse a megfelelő alkalmazást. A kezelési útmutató fontos megjegyzéseket tartalmaz a teleszkópos szellőzőcső biztonságos és megfelelő használatához. Ezeknek a megjegyzéseknek a betartása segít elkerülni az elkerülhetetlen maradék kockázatokat, csökkenti a javítási költségeket és az állásidőket, valamint az építési és biztonsági intézkedések révén növeli a teleszkópos szellőzőcső megbízhatóságát és élettartamát.

- Ennek a kezelési útmutatónak mindig elérhetőnek kell lennie a teleszkópos szellőzőcső használatának helyén.
- Ezt a kezelési útmutatót mindenkinek el kell olvasnia és be kell tartania, akiknek feladata a távcső szellőzőcsövének üzemeltetése és kezelése, karbantartása (karbantartás, ellenőrzés, javítás).
- Ezt a kezelési útmutatót minden további tulajdonosnak vagy felhasználónak át kell adni.

A hatályos országban és a telephelyen található utasításokon túlmenően be kell tartani a balesetek megelőzésére vonatkozó kötelező erejű rendeleteket, mint „a mezőgazdasági szakszervezetek biztonsági és egészségvédelmi szabályait”, valamint a biztonságos és szakmai munka elismert műszaki szabályait.

A kézikönyvhöz fűződő szerzői jogok továbbra is a Schmelzer társaság tulajdonát képezik, és írásbeli hozzájárulásuk nélkül nem másolhatók vagy postázhatók.

Gyártó és Ügyfélszolgálat kezelője:

Ambros Schmelzer & Sohn GmbH & Co KG
Dr.-Zimmer-Str. 28
95679 Waldershof
Tel.: 09231 / 9792-0
Fax:09231 / 72697
www.a-schmelzer.de

2.0 RENDELTETÉSSZERŰ HASZNÁLAT

A távcsöves szellőzőcsövet előre tisztított gabonafélék (búza, rozs, árpa, zab, kukorica), hüvelyesek (borsó, széles bab), valamint olajos magvak (repce, vetőmag, napraforgó) szellőztetésére és hűtésére használják lapos tárolóban. A levegő sebessége a feltöltés során 1 cm / s tartományban lehet, a lerakódási magasság nem haladhatja meg az 5 m-t, a maximális szemnedvesség nem haladhatja meg a 18% -ot. A problémamentes működés és az eltömődések elkerülése érdekében a szem átmérőjének 1,5 mm felett kell lennie. A megadott üzemi feltételeket nem szabad túllépni. A cső a szellőztetéses szárításához korlátozott ideig használható. Szellőztetéses szárítás esetén a csövek beépítési távolságát lényegesen csökkenteni kell, mivel a szárításhoz és hűtéshez képest tízszeres levegőmennyiség szükséges.

- A gyártó szervizeléssel, ellenőrzéssel és javítással kapcsolatos információinak figyelembevétele és szigorú betartása elengedhetetlen elemei a rendeltetés szerű használat biztosításának.
- A távcső szellőzőcsőjének karbantartása, ellenőrzése és javítása csak olyan személyek számára engedélyezhető, akik ismerik a műveletet és ismerik a biztonsági intézkedéseket.
- Be kell tartani a balesetek megelőzésére és a biztonsággal és az orvostudománnyal kapcsolatos minden általánosan elfogadott előírást.
- A távcső szellőzőcsövének olyan módosításai, amelyeket a gyártó kifejezetten nem engedélyezett, mentesítik a gyártó felelősségét a távcső szellőzőcsövének károsodása vagy más emberek sérülése esetén.
- Ha egy darab megsérül, azt a következő használat előtt módszerhelyesen ki kell cserélni. A pótalkatrészeknek meg kell felelniük legalább az eredeti alkatrészek gyártó által elvárt követelményeinek.

3.0 Műszaki adatok és telepítési távolságok

Típus	2/2/4/300	3/2/6/300	4/2/8/300	5/2/10/300	6/2/12/300	7/2/14/300	8/2/16/300
max. hossz	3,92 m	5,84 m	7,76 m	9,68 m	11,6 m	13,52 m	15,44 m
min. hossz	2,04 m	2,08 m	2,12 m	2,16 m	2,2 m	2,24 m	2,28 m
Súly Kg	42 Kg	60 Kg	75 Kg	90 Kg	103 Kg	117 Kg	129 Kg

Típus	9/2/18/300	10/2/20/300	11/2/22/300	12/2/24/300	13/2/26/300	14/2/28/300	15/2/30/300
max. hossz	17,36 m	19,28 m	21,2 m	23,12 m	25,04 m	26,96 m	28,88 m
min. hossz	2,32 m	2,36 m	2,4 m	2,44 m	2,48 m	2,52 m	2,56 m
Súly Kg	140 Kg	150 Kg	162 Kg	174 Kg	186 Kg	199 Kg	212 Kg

Teleszkópos szellőztetőcső beépítési távolságai

(csak ajánlás, mivel ezek nagymértékben függenek a szellőztetett, ömlesztett gabonától)

Kúp magassága	2,0 m	2,5 m	3,0 m	3,5 m	4,0 m	4,5 m	5,0 m
Csővek távolsága	2,00 m	2,25 m	2,50 m	2,75 m	3,00 m	3,25 m	3,50 m

4.0 Biztonsági intézkedések

A Teleszkópos szellőztetőcső biztonságos használatának biztosításához a biztonsági utasítások felismerésére és betartására van szükség. A Teleszkópos szellőztetőcső csöve csak a rendeltetésszerűen és megfelelő biztonsági körülmények között használható. A balesetek megelőzésére és a munkahelyi biztonságra vonatkozó rendelkezések betartása kötelező.

Az üzemeltető felelős, hogy a Teleszkópos szellőztetőcsővel csak azok dolgozzanak, akik:

- utasításokat kapnak a munkabiztonságra és a balesetek megelőzésére vonatkozó alapvető rendelkezésekkel kapcsolatban.
- elolvasta, megértette és aláírásával megerősítette a biztonsági fejezetet és a kézikönyv figyelmeztető tábláit.
- rendszeres időközönként ellenőrzi a biztonság tudatos működést.
- Ügyeljen arra, hogy a telepítést csak 18 éves vagy annál idősebb emberek használják.

Az üzemeltető köteles a használati utasítást, beleértve a biztonsági utasításokat, továbbadni más felhasználók számára.

Az üzemeltetőnek szabályoznia kell a felelősség területét, a személyzet kompetenciáját és felügyeletét.

A biztonsági tudnivalók figyelmen kívül hagyásával járó veszélyek

A Teleszkópos szellőztetőcső csöve a legkorszerűbb és az elfogadott biztonsági szabályok szerint épült. A Teleszkópos szellőztetőcső működése során továbbra is veszély alakulhat ki a felhasználók vagy más emberek életére, ha a felhasználó nem tartja be a biztonsági előírásokat. A biztonsági előírások figyelmen kívül hagyása a kártérítési igények elvesztését eredményezheti.

Különösen az ömlesztett anyagból történő kivonás során a helytelen kezelés a kötéltörését okozhatja. A személyi sérülések elkerülése érdekében be kell tartani az emelők és kötelek balesetmegelőzési előírásait.



5.0 Teleszkópos szellőztetőcső összeszerelése

A Teleszkópos szellőztetőcső perforált lemezből készült csőelemekből áll, amelyek átmérője fokozatos, így az elemek teleszkópos elrendezésben egymásba csúszthatók. A tárolt gabona szellőztetése és hűtése érdekében az elemeket széthúzzák, majd a szellőztető ventilátorokat vagy a kukorica hűtő készüléket csatlakoztatni lehet. A teljes hosszúságú egyenletes levegőeloszlás eléréséhez különféle perforációkat használnak. A gabona kitárolása előtt a teleszkópos szellőztetőcsövet traktor / kerek rakodó / targonca / csörlő segítségével teljesen ki kell húzni a telepített kötélcsörlő segítségével.

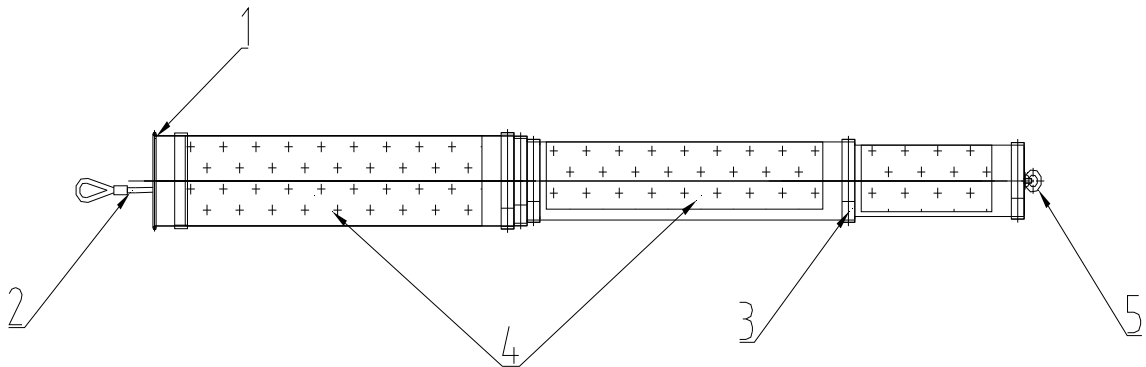

- 1 ventilátor csatlakozás "célgömbbel"
- 2 belső acélközel
- 3 külső gyűrű talppal
- 4 perforált fémlémezből készült csövek
- 5 teleszkópos szellőztetőcső széthúzására szolgáló hurok

Egyedi tervezés igény esetén

6.0 Teleszkópos szellőztetőcső működése

Teleszkópos szellőztetőcső elhelyezése tárolóban

- A teleszkópos szellőztetőcsövekkel történő szellőzés és hűtés érdekében a tároló elülső oldalán 420 mm átmérőjű falátvezetésekre van szükség. Az áteresztőképesség és az oldalfalak közötti távolságnak max. 2 m-nek kell lennie, a csövek közötti távolságnak max. 4 m-nek. A gabona tömegének lerakodási magassága 5 méterre korlátozódik.

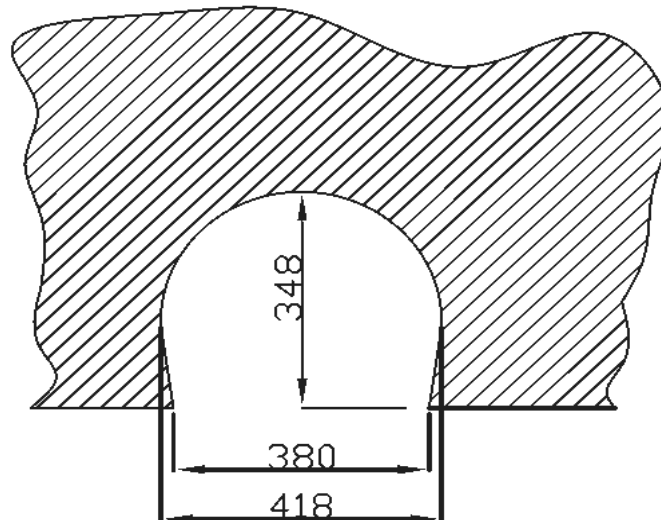

- Az összecsumott szellőztetőcsövet vízszintesen le kell fektetni a tárolóban, hogy lehetséges legyen a légcsatlakozás a falon keresztül.
- A távcső szellőztetőcsövének hátsó végén van egy hurok, amelyhez a mellékelt kihúzó kábel csatlakoztatható. Ez megkönnyíti a Teleszkópos szellőztetőcsövek szétválasztását. Az összecsumott csövek szétvágásakor ügyelni kell arra, hogy a belső visszahúzó kábel elég hosszúan kinyúljon ahhoz, hogy biztosítani lehessen a traktorra vagy a kötélcsörlőre való rögzítést.

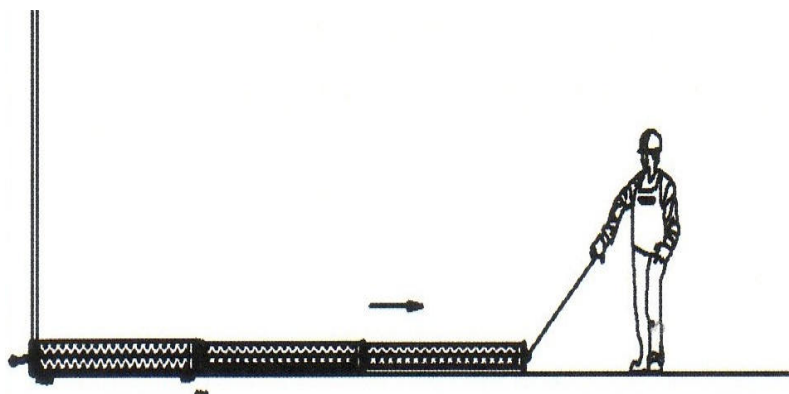

- A belső acél kötéll a Teleszkópos szellőztetőcsőben marad a szellőzés során.
- A szellőztetőcsövet a feltöltés során mindkét oldalán egyenletesen le kell takarni.

- A gabona szellőzéséhez a szellőztető ventilátor rugalmas légcsővét a szellőztetőcső nyílásához kell rögzíteni. Ezután rögzítjük bilincssel vagy meghúzó szíjjal. Ebben a tekintetben van egy "célgömb" a szellőztető ventilátoron, hogy megakadályozzák a légtömlő csúszását.

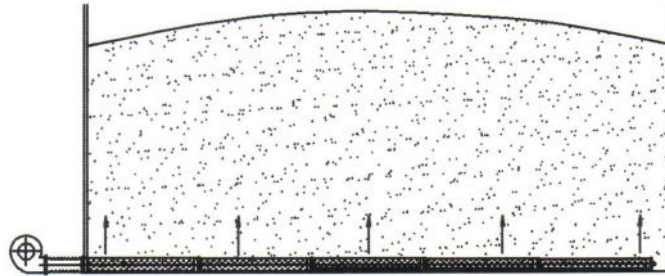

Ventilátorok közvetlenül csatlakoztatva

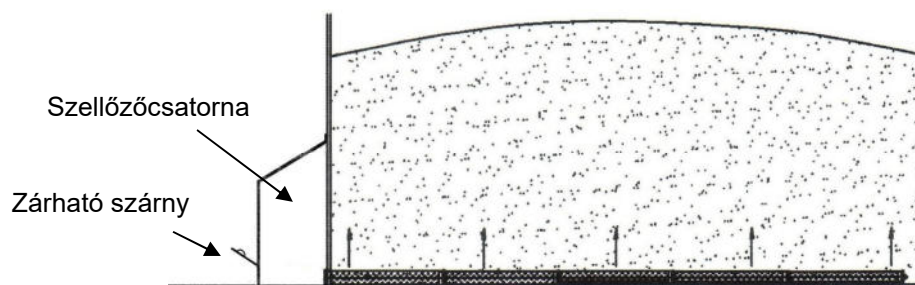

Használat szellőzőcsővel

Meg kell jegyezni, hogy a szellőzőcsatorna zárható csappantyúval van felszerelve, hogy kihúzza a teleszkópos szellőztetőcsövet (kb. 40x40 cm).

- Az ömlesztett áruk átlós szögű tárolóhelyének szellőztetése során a légszivárgás elkerülése érdekében a csöveket megfelelően le kell fedni

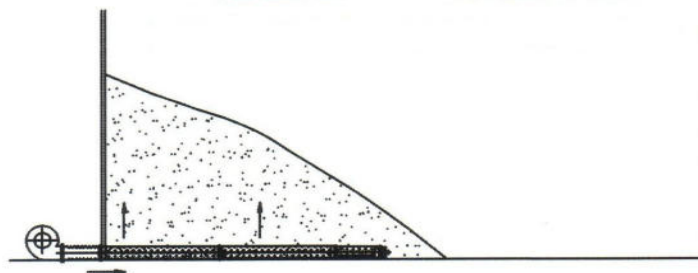

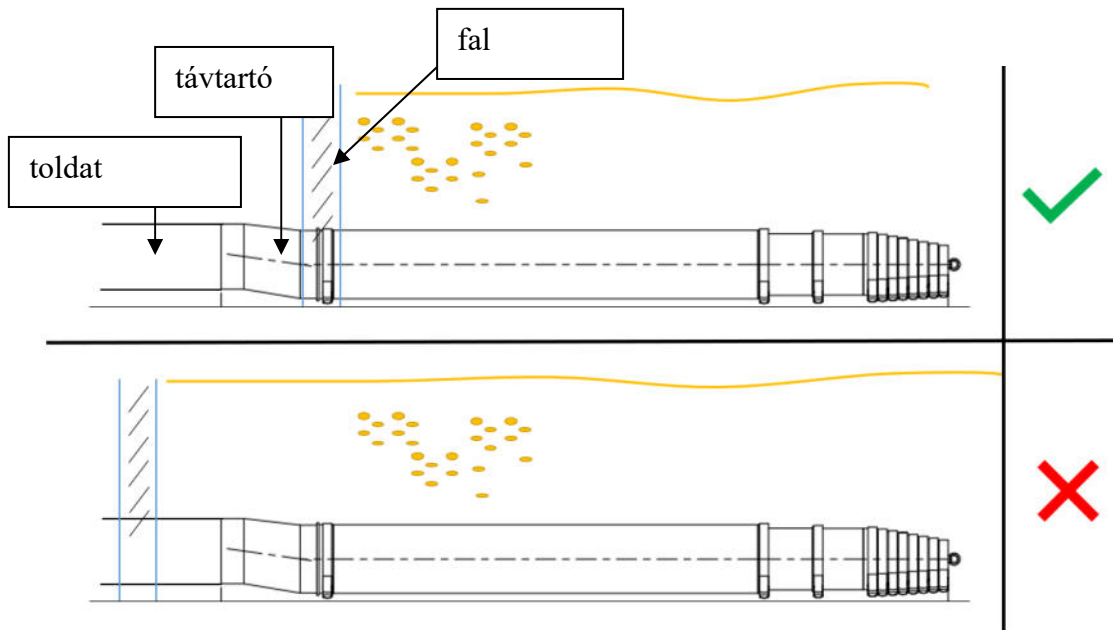

A meghosszabbítást és az összekötő átmenetet nem szabad önteni. Ehhez használja az 1. teleszkópos csövet. Perforálatlan cső.

A cső kihúzása a raktárból

A belső acél kötélt a Teleszkópos szellőztetőcső kihúzására szolgál a raktárból. Hegyes véggel rendelkeznek, így kötélcslővel is használható. Ha a csövet traktorral vagy hasonló berendezéssel húzzák ki, akkor egy hüvelnek kell lennie a kötélbilincsekkel rögzített kötélvégnél (kötél átmérője 10 mm, legalább 4 kötélbilincs). A kötélvég-csatlakozás megfelelő kialakításával kapcsolatban olvassa el a DIN 1142 „huzalkötél-rögzítők” című fejezetet. A kötélcslő működtetése során vegye figyelembe a VSG 3.1 § 19 és VBG 8 csörlőket, emelőberendezéseket és vontatóberendezéseket.

- A Teleszkópos szellőztetőcsövek gyártója nem vállal felelősséget az anyagi károkért vagy a személyi károkért, amelyeket a nem megfelelő gyűrés összeszerelés vagy alacsonyabbrendű vagy sérült kötelek használata okozott. Használat előtt ellenőrizni kell a kötélcslőt. A kötélcslő üzemeltetőjének kötelessége, hogy egy szakértővel évente egyszer ellenőrzést végeztesen, és dokumentálja az ellenőrzési könyvben.
- A kötélt lassan és egyenletesen kihúzható egy kötélcslő vagy egy traktor segítségével, amelyre a kötelet rögzíteni kell. A szükséges húzóerő kb. 2 t.
- Annak megakadályozása érdekében, hogy a vontatókötél megszakadjon, vagy hogy megakadályozzuk a gyárilag felszerelt tok kihúzását, a maximális húzóerő nem lehet 3 t-nál nagyobb.
- Az üzemeltetőnek meg kell győződnie arról, hogy a vontatókötél és a hüvely is megfelelő állapotban van, mielőtt kihúzza a csövet.
- A görgők csak olyan szerkezetekhez rögzíthetők, amelyek képesek ellenállni az esetlegesen felmerülő erőknél. Pozíciójuk nem változhat művelet közben. A vonókötél nem húzható át a széleken.

- A Teleszkópos szellőztetőcsövek kihúzásakor a kötel veszélyes zónájában senki nem tartózkodhat. A traktor vagy a kötelcsörlő üzemeltetőjének a cső kihúzása előtt meg kell győződnie arról, hogy a veszélyzónában nincsenek-e emberek.



ACUTE DANGER

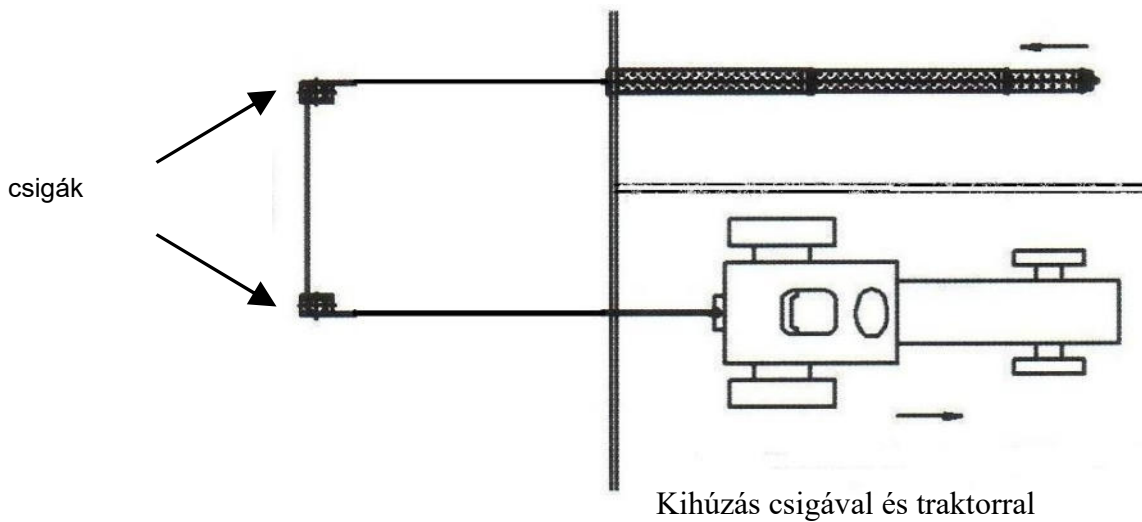
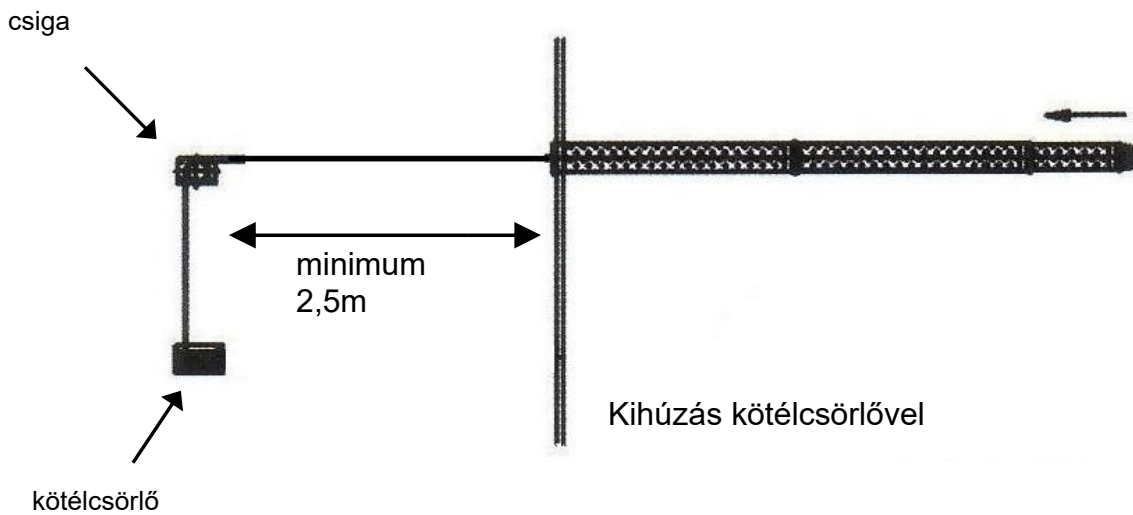

7.0 Kezelés és tisztítás

A cső kihúzása után az esetlegesen beszivárgott gabona ki lesz véve az üzembe helyezés során vagy sűrített levegővel történő kifúvással.



!!! Viseljen védőszemüveget !!!

Ezután ellenőrizni kell a cső esetleges sérüléseit. A sérült alkatrészeket azonnal ki kell cserélni. Csak a gyártó eredeti alkatrészeit szabad használni.



**Notice de montage
et d'utilisation**

Tube télescopique Air-Scope

(Brevet. 10310489)



Ambros Schmelzer & Sohn GmbH & Co KG

Dr.-Zimmer-Str. 28
95679 Waldershof

www.a-schmelzer.de

Sommaire

- 1.0 Préface**
- 2.0 Utilisation adéquate**
- 3.0 Données techniques**
- 4.0 Règles de sécurité**
- 5.0 Construction du tube télescopique**
- 6.0 Utilisation du tube télescopique**
- 7.0 Maintenance et nettoyage**

1.0 Préface

Ce manuel d'utilisation a été élaboré en tenant compte de la directive européenne relative aux machines (98/37/EG) afin de faciliter la mise en service. Ce manuel contient des remarques importantes afin d'utiliser correctement les tubes télescopiques et ce, en toute sécurité. Votre attention lors de la construction et le respect des mesures de sécurité permettent d'éviter des réparations coûteuses et des temps d'immobilisation. Elle permet également d'augmenter la fiabilité et la durée de vie du tube télescopique.

- Le manuel d'utilisation doit toujours se trouver près du lieu de fonctionnement du tube télescopique.
- Le manuel d'utilisation doit pouvoir être lu et utilisé par toute personne responsable du fonctionnement et de la manutention du tube télescopique AIR - SCOPE (maintenance, inspection, réparation).
- Le manuel d'utilisation doit toujours être transmis au propriétaire ou utilisateur suivant.

En plus du manuel d'utilisation et des règles associées pour la prévention des accidents comme „les prescriptions en matière de santé et de sécurité des syndicats professionnels agricoles“ il est également nécessaire de porter attention aux règles techniques spécialisées pour la sécurité et relatives à la précision technique du travail.

Ce manuel reste la propriété intellectuelle de la société Schmelzer et ne doit aucunement être copié ou multiplié sans autorisation écrite.

Fabricant et service après-vente :

Ambros Schmelzer & Sohn GmbH & Co KG
Dr.-Zimmer-Str. 28
95679 Waldershof
Tel.: 09231 / 9792-0
Fax:09231 / 72697
www.a-schmelzer.de

2.0 Utilisation adéquate

- Le tube télescopique est conçu pour aérer ou refroidir des céréales pré-nettoyées (blé, seigle, orge, avoine, maïs), des graines de légumineuses (pois, fèves), également des graines oléagineuses (colza, lin, tournesol) dans un stockage à plat. La vitesse de l'air dans le tas de grain doit être de l'ordre d'1 cm/s, la hauteur du tas ne doit pas dépasser 5 mètres, l'humidité maximum du grain ne doit pas dépasser les 18%. Pour un fonctionnement optimal et afin d'éviter des obstructions dans le tube, le diamètre du grain ne doit pas être supérieur à 1,5 mm. Les conseils d'utilisation indiqués par le fabricant doivent être respectés. Le tube télescopique est également prévu pour le séchage. Dans ce cas, les tubes doivent être beaucoup plus rapprochés. En effet, pour le séchage, on a besoin d'une quantité d'air 10 fois plus élevée que pour la ventilation ou le refroidissement.
- La prise en compte et le strict respect des règles d'utilisation, de maintenance et de réparation transmises par le fabricant sont essentiels pour une utilisation adéquate.
- Le tube télescopique ne doit être utilisé, maintenu en état et réparé que par des opérateurs expérimentés qui connaissent les mesures de sécurité appropriées.
- Les règles de prévention des accidents et toutes autres législations sur la santé et la sécurité du travail doivent être respectées.
- Aucune modification ne doit être effectuée sur le tube télescopique. Dans le cas où les modifications effectuées ne seraient pas précisément acceptées et explicitement autorisées par le fabricant, ce dernier se dégage de toute responsabilité sur les dommages engendrés sur le matériel et sur le personnel.
- Si une partie du tube télescopique est endommagée, elle doit être correctement remplacée avant la prochaine utilisation. Les pièces de rechange doivent au moins correspondre aux exigences du fabricant du tube télescopique.

3.0 Données techniques et espacement lors de la disposition

Type	2/2/4/300	3/2/6/300	4/2/8/300	5/2/10/300	6/2/12/300	7/2/14/300	8/2/16/300
Longueur max.	3,92 m	5,84 m	7,76 m	9,68 m	11,6 m	13,52 m	15,44 m
Longueur min.	2,04 m	2,08 m	2,12 m	2,16 m	2,2 m	2,24 m	2,28 m
Poids Kg	42 Kg	60 Kg	75 Kg	90 Kg	103 Kg	117 Kg	129 Kg

Type	9/2/18/300	10/2/20/300	11/2/22/300	12/2/24/300	13/2/26/300	14/2/28/300	15/2/30/300
Longueur max.	17,36 m	19,28 m	21,2 m	23,12 m	25,04 m	26,96 m	28,88 m
Longueur min.	2,32 m	2,36 m	2,4 m	2,44 m	2,48 m	2,52 m	2,56 m
Poids Kg	140 Kg	150 Kg	162 Kg	174 Kg	186 Kg	199 Kg	212 Kg

Espace à respecter lors de la disposition des tubes

(uniquement une recommandation, étant donné que les tas de matière à ventiler sont tous fortement différents)

Hauteur tas	2,0 m	2,5 m	3,0 m	3,5 m	4,0 m	4,5 m	5,0 m
Espace entre les tubes	2,00 m	2,25 m	2,50 m	2,75 m	3,00 m	3,25 m	3,50 m

4.0 Remarques sur la sécurité technique

Pour mettre en place un tube télescopique et respecter les règles de sécurité, il faut avant tout prendre connaissance des remarques de sécurité indiquées dans la notice de montage et bien entendu les respecter. Le tube télescopique ne doit être utilisé que pour l'utilisation indiquée et uniquement lorsqu'il est en parfait état de fonctionnement. Les prescriptions pour la prévention des accidents et la protection du travail doivent être impérativement respectées.

L'exploitant s'engage à faire effectuer la maintenance, la réparation et le nettoyage du tube télescopique uniquement par des opérateurs qui :

- connaissent les consignes générales de sécurité et de protection du travail et qui ont été formés à l'utilisation du tube télescopique.
- qui ont lu dans la notice de montage, le chapitre sur la sécurité et les mises en garde, qui l'ont compris et attesté par leur signature.
- vérifient régulièrement que le travail du personnel est effectué en toute sécurité.
- demandent l'exécution des tâches à du personnel âgé de plus de 18 ans.
- L'opérateur est obligé de transmettre la notice d'utilisation avec les consignes de sécurité aux autres utilisateurs

Le domaine de responsabilité, domaine de compétences et la surveillance du personnel doivent être régis par l'exploitant.

Les risques en cas de non-respect du règles de sécurité

Le tube télescopique a été construit selon les règles techniques et les règles de sécurité connues. Pourtant des risques de blessure peuvent mettre la vie de l'opérateur ou d'un tiers en danger s'il ne respecte pas les mesures de sécurité lors de la mise en place du tube télescopique. Le non-respect des règles de sécurité peut entraîner une perte des droits aux dommages et intérêts dus par le fabricant.

Lors du retrait du tube télescopique dans le stockage de céréales, il est possible que la corde casse si la manipulation était inappropriée. Pour éviter les dommages corporels, les règles de sécurité en rapport avec l'utilisation de treuils et cordes doivent être impérativement respectées.



5.0 Construction du tube télescopique

Le tube télescopique se compose de tubes en tôle perforée, dont le diamètre sera progressivement augmenté, afin qu'ils puissent s'imbriquer l'un dans l'autre de façon télescopique. Pour permettre la ventilation ou le refroidissement du stockage de céréales, les éléments seront étirés et raccordés au ventilateur ou au refroidisseur de céréales à l'aide d'un tuyau flexible. Grâce à l'utilisation de différentes tôles perforées, on obtient une distribution uniforme de l'air dans la totalité du tube télescopique. Avant de déverser les céréales, le tube télescopique sera étiré sur toute sa longueur avec le câble de traction approprié à l'extérieur du stockage à l'aide d'un tracteur, d'une chargeuse sur pneus ou d'un chariot élévateur.

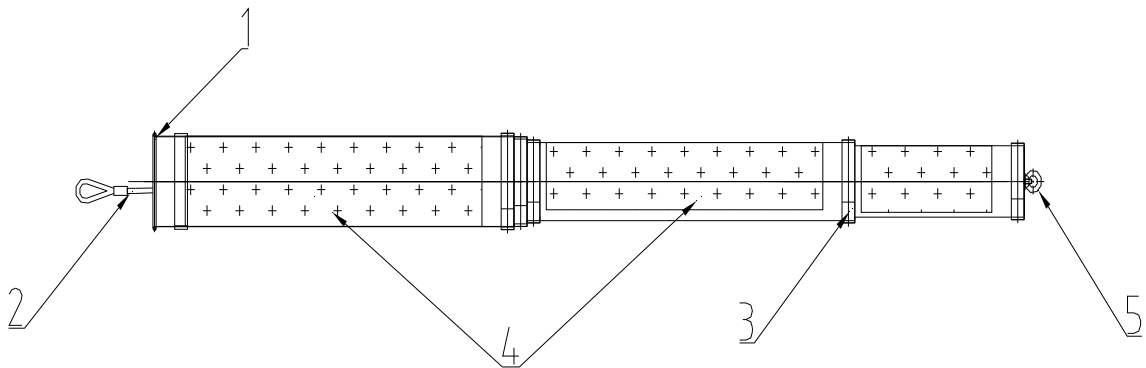

- 1 Raccordement à la ventilation avec bourrelet
- 2 Cable en acier interne
- 3 Bague extérieure avec pied
- 4 Tubes individuels en tôle perforée
- 5 Anneau pour déployer le tube télescopique

Réalisation spécifique possible sur demande

6.0 Fonctionnement du tube télescopique

Disposer/allonger le tube télescopique dans le stockage de céréales

- Pour la ventilation ou le refroidissement avec des tubes télescopiques, il est nécessaire de prévoir une traversée murale de 420 mm de diamètre dans la paroi avant du stockage de céréales. L'espacement entre les traversées murales sur les parois doit être de 2m maximum, l'espacement entre les tubes doit être de 4 m maximum. La hauteur du tas de céréales est limitée à de 5m.

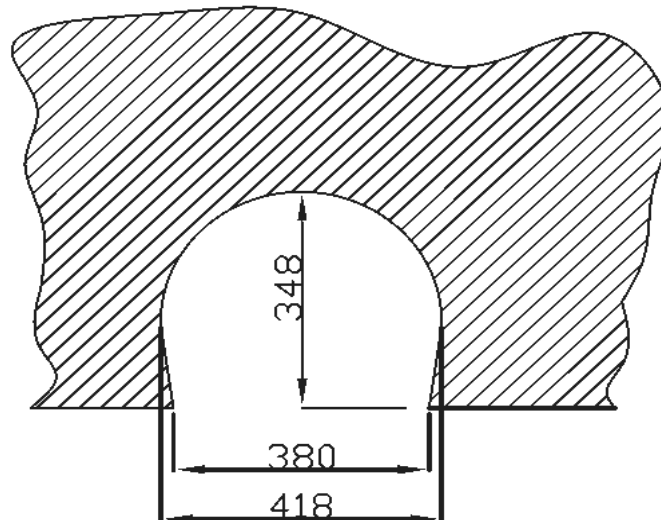

- Allonger le tube de ventilation étiré dans le stockage à plat de façon à ce que le raccord de ventilation puisse passer dans la traversée murale.
- A l'extrémité du tube télescopique se trouve un anneau qui pourra être raccordé au câble livré afin de faciliter l'étirement du tube télescopique. Lors de l'étirement complet du tube il faut vérifier que la corde de retrait intérieure dépasse toujours suffisamment en avant pour être accrochée à un tracteur ou à un treuil et permettre l'extraction.

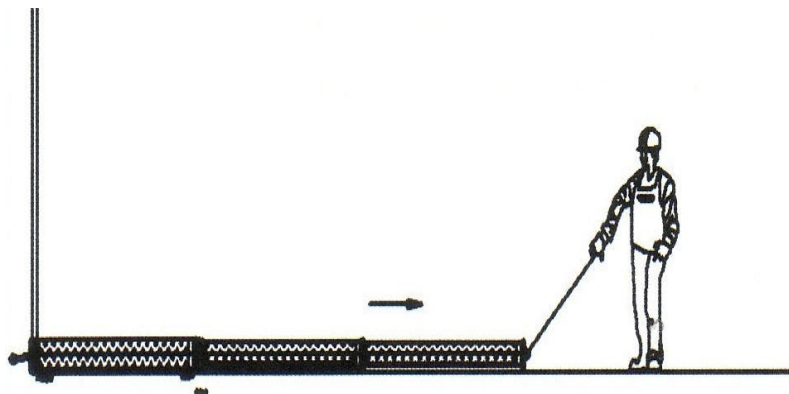

- La corde en acier reste à l'intérieur pendant la ventilation dans le tube télescopique.
- Lors de la ventilation, les deux cotés du tube télescopique doivent être recouvert de céréales de façon uniforme.

- Pour permettre la ventilation, le tuyau flexible du ventilateur doit être raccordé au tube télescopique et fixé à l'aide d'un collier ou d'une sangle de serrage. Le raccord au système de ventilation est ici prévu avec un bourrelet afin d'éviter que le tuyau flexible glisse.

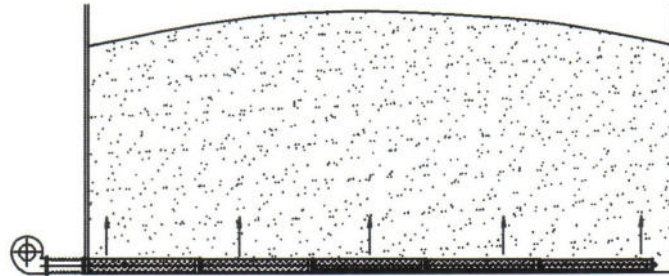

Ventilateur directement raccordé

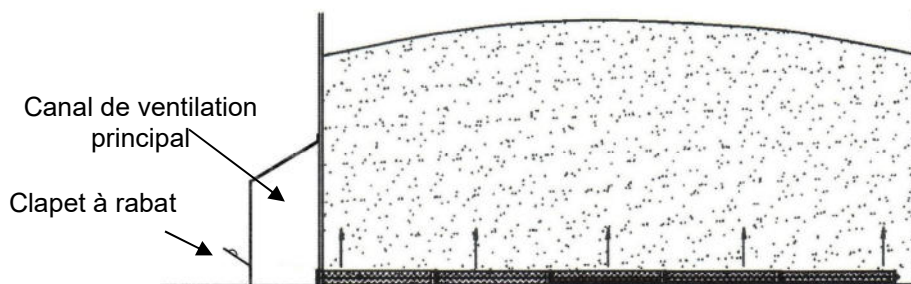

Installation avec canal de ventilation principal

Dans ce cas, il faut vérifier que le canal de ventilation principal est pourvu à chaque fois de clapets avec ouverture pour mettre l'extraction du tube télescopique (env. 40x40cm)

- Lors de la ventilation d'un stockage déchargé obliquement, il faut vérifier que le tube est suffisamment recouvert de céréales pour éviter l'échappement d'air.

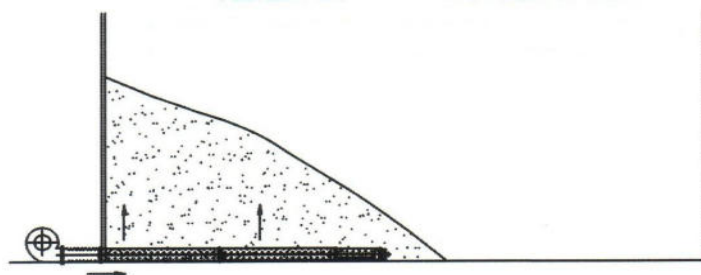

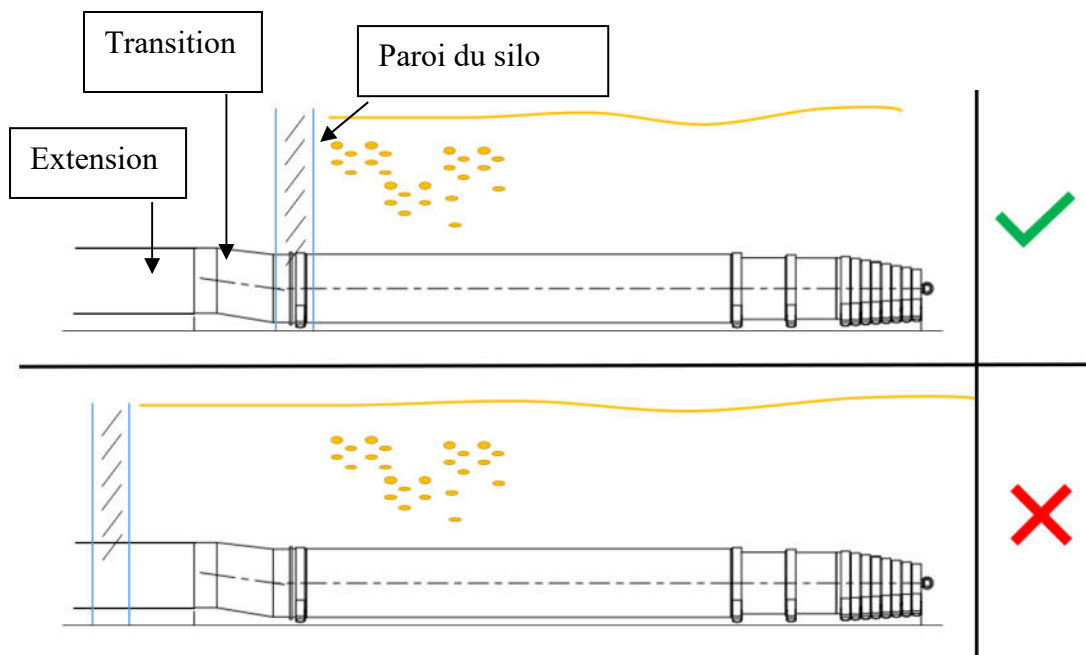

L'extension et la transition ne doivent pas être recouvertes de matière. Utilisez ici le tube télescopique 1 non perforé.

Extraction du tube tu stockage de céréales

- Pour extraire le tube télescopique du stockage, on utilise la corde intérieure en acier. Celle-ci est prévue avec une pointe afin de pouvoir également utiliser un treuil. Si le tube doit être extrait du stockage à l'aide d'un tracteur ou engin similaire, une cosse avec des serre-câbles doit être montée (diamètre du câble 10mm, au minimum 4 serre-câbles). En raison de la réalisation spécifique de l'extrémité du câble, des serre-cables DIN 1142 seront utilisés. En cas d'utilisation d'un treuil, le paragraphe VSG 3.1 § 19 ou VBG 8v treuils et appareils de levage/extraction devra être respecté.
- En cas de dommages corporels dus à un montage inadapté des cosses ou à l'utilisation de cordes de mauvaise qualité/endommagées, le fabricant du tube télescopique décline toute responsabilité. Le treuil doit être vérifié avant utilisation. Le propriétaire du treuil est tenu de faire effectuer une vérification annuelle par un organisme compétent et de noter les informations dans le carnet de bord.
- Le tube fixé au treuil ou au tracteur à l'aide de la corde métallique sera lentement et uniformément étiré dans le stockage de céréales. La force de traction nécessaire est d'environ 2 tonnes.
- Pour éviter que la corde ou que l'anneau fixé ne s'arrache pendant l'opération, la force de traction ne doit pas dépasser 3 tonnes maximum.

- Avant l'extraction du tube télescopique, le propriétaire doit vérifier que le câble de traction et les cosses sont dans un parfait état.
- Les poulies ne pourront être utilisées dans ce type de construction que si elles sont capables de supporter la force nécessaire. Leur position ne doit pas être modifiée pendant l'opération. Le câble de traction ne doit pas être tiré sur les arêtes.
- **Lors de l'extraction du tube télescopique du tas de grain, personne ne doit se trouver dans la zone de danger de la corde métallique. L'utilisateur du tracteur ou du treuil doit s'assurer que personne ne se trouve dans la zone de danger avant de commencer l'extraction.**



DANGER DE MORT

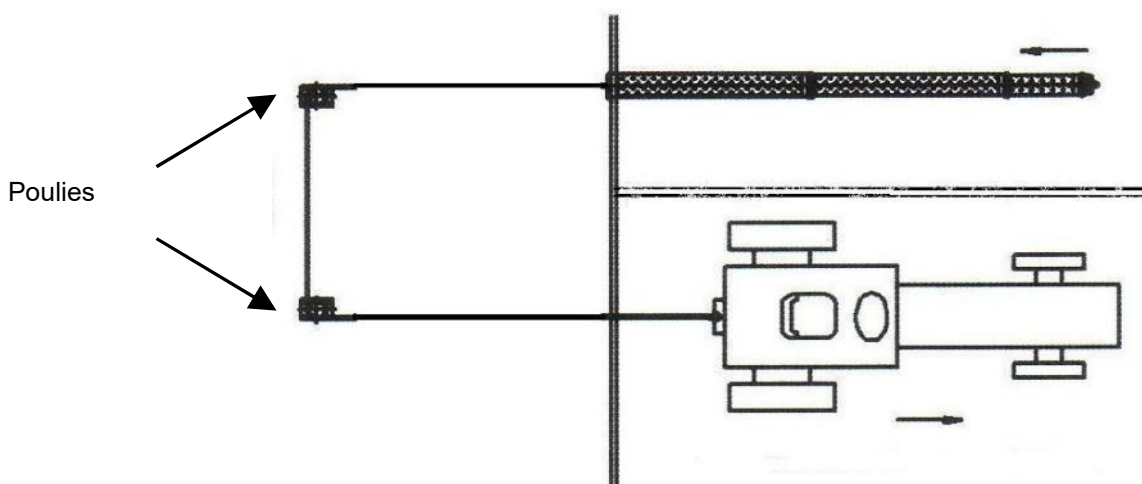
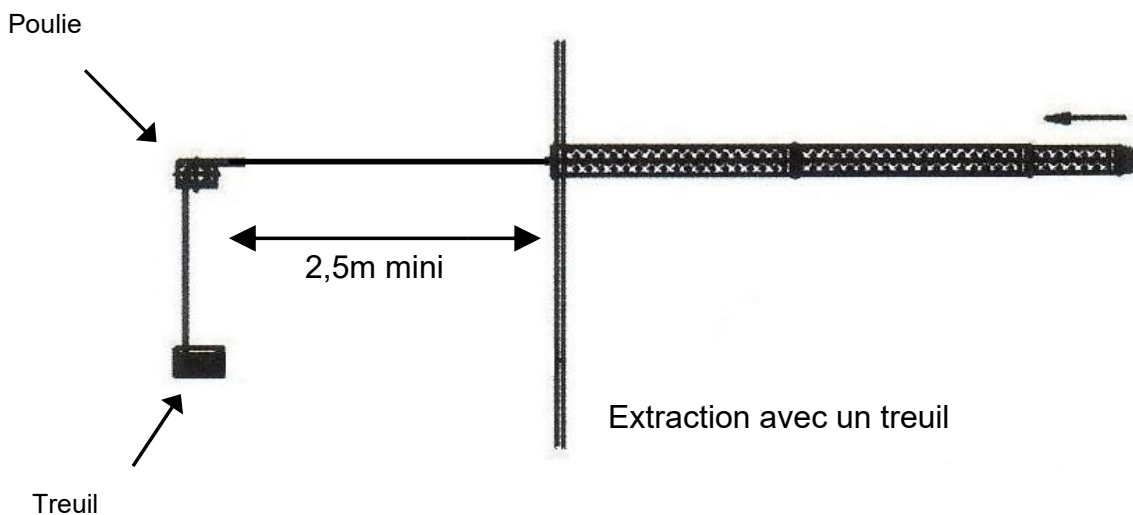

Extraction avec poulies et tracteur

7.0 Maintenance et nettoyage

Après l'extraction du tube, il sera peut-être nécessaire de retirer des céréales concassées en mettant le tube à la verticale ou en soufflant à l'aide d'un nettoyeur à air comprimé.



!!! Porter des lunettes de sécurité !!!

Ensuite il est nécessaire de vérifier si le tube est éventuellement dégradé. Les pièces défectueuses doivent être immédiatement remplacées. Dans ce cas, utiliser uniquement les pièces originales du fabricant.

